



راهنمای استفاده از جاروبرقی

DOMENA® **دومنا**

مدل ۴۰۲۱

۱۲-----	جابه جا کردن دستگاه	۳-----	توضیح علائم
۱۲-----	تعویض کیسه جارو	۴-۵-----	اطلاعات ایمنی و هشدارها
۱۲-----	نمایشگر تعویض کیسه جارو	۶-۷-----	نظر اجمالی به اجزاء دستگاه
۱۳-----	کیسه جاروبرقی	۸-۹-----	مونتاز دستگاه
۱۴-----	تعویض فیلتر	۸-----	جا زدن لوله خرطومی
		۹-----	جا زدن لوله تلسکوپی
		۱۰-----	پارویی و متعلقات جاروبرقی
۱۴-----	سایر اطلاعات مهم	۱۱-----	طرز استفاده از جارو
۱۵-----	حفاظت در مقابل حرارت بالا	۱۱-----	روشن کردن جاروبرقی
۱۵-----	مکش اتفاقی آب (راه حل)	۱۱-----	تنظیم کننده برق دستگاه
۱۵-----	رفع معایب	۱۱-----	دریچه متحرک خروج هوا
۱۶-----	قطعات یدکی		
۱۶-----	معدوم کردن دستگاه	۱۲-----	اتمام جارو زدن
		۱۲-----	توقف های حین کار
		۱۲-----	خاموش کردن
		۱۲-----	سیم جمع کن
		۱۲-----	نگهداری

توضیح علائم

به معنای این است که راهنمای استفاده را مشاهده کنید و بخوانید و آن را برای استفاده‌های بعدی نگهدارید. 

به معنای توجه! عدم رعایت هشدارها موجب خسارت مالی خواهد شد. 

به معنای توجه! عدم رعایت هشدارها موجب صدمات جسمی و حیاتی خواهد شد. 

علامت برخورداری از قوانین اروپا و به معنی گواهی ایمنی دستگاه است. با درج این علامت روی کالا، تولیدکننده تأیید می‌کند که این محصول از اصول ایمنی کاربردی اروپایی برخوردار بوده و با الکترومغناطیس سازگاری دارد. 

این علامت به معنی ایمنی آزمایش شده است و گواهی می‌دهد که این محصول از تجهیزات مورد انتظار و ایمنی لازم برخوردار است. 

این علامت گواهی مربوط به سازگاری دستگاه با الکترومغناطیس بدن موجودات زنده و سیستم‌های فنی است. 

این علامت مربوط به اقلام کالاهایی است که در اتحادیه اروپا به فروش می‌رسد. پس از اتمام عمر این دستگاه آن را داخل سایر ضایعات معمولی خانگی قرار ندهید. لطفاً آن را به مرکز جمع‌آوری لوازم قابل بازیافت ببرید. شما می‌توانید محل جمع‌آوری این گونه لوازم را از مدیریت‌های شهر خود جویا شوید. 



این جاروبرقی با ضوابط ایمنی اجباری مخصوص تجهیزات الکتریکی منطبق است. استفاده نابجا از آن می‌تواند به دارنده آن و سایرین آسیب بزند. لطفاً قبل از استفاده از آن، راهنمایی‌های ارائه شده را به طور کامل و دقیق مطالعه کنید. کتابچه راهنما، کارت ضمانت و رسید خرید و همچنین بسته‌بندی لوازم را در جای مناسب نگهداری کنید.

● به یاد داشته باشید که اگر دستگاه را به مصرف‌کننده دیگری دادید کتابچه راهنما را نیز به او بدهید.

● این دستگاه فقط برای استفاده در اماکن خصوصی که مخصوص آن طراحی شده ساخته شده و برای استفاده در اماکن عمومی و تجاری نیست. از این دستگاه در فضای باز استفاده نکنید (مگر اینکه اختصاصاً برای استفاده در فضای باز طراحی شده باشد). دستگاه را در معرض گرما یا نور مستقیم آفتاب یا محل مرطوب قرار ندهید. هرگز آن را در مایعات فرو نبرید و مواظب باشید که به لبه‌های تیز برخورد نکند چون ممکن است به آن آسیب بزند. هرگز با دست مرطوب و خیس با آن کار نکنید. چنانچه دستگاه در هنگام کار خیس یا مرطوب شد فوراً آن را خاموش کنید. دستگاه را هرگز در آب فرو نبرید.

● دستگاه و سیم آن را به منظور آگاهی از آسیب‌های احتمالی به طور مرتب بازدید کنید. در صورتی که آسیب دیده از آن استفاده نکنید.

● این دستگاه می‌تواند توسط کودکان هشت سال به بالا و افراد ناقص‌العضو، ناتوان‌های ذهنی و فاقد تجربه و دانش مورد استفاده قرار گیرد مشروط بر اینکه تحت نظارت یا آموزش مسائل ایمنی توسط راهنما قرار گیرند و از خطرات آن آگاه شوند. کودکان نباید با این وسیله بازی کنند و کارهای مربوط به نگهداری و سرویس دستگاه نباید توسط آنان

انجام شود مگر اینکه تحت نظارت راهنما قرار گیرند.

- کودکان از خطرات ناشی از کاربرد دستگاه‌های الکتریکی آگاهی ندارند. بنابراین نباید بدون حضور راهنما از این دستگاه‌ها استفاده کنند.
- این جاروبرقی فقط باید در منازل استفاده و نگهداری شود. انسان‌ها و حیوانات نباید در معرض مکش آن قرار گیرند.
- هنگام استفاده از دستگاه مواظب باشید که موی سر، لباس یا اشیاء تند و تیز به داخل آن کشیده نشوند.
- مسئولیت هر نوع خطر به دلیل استفاده‌هایی غیر از آنچه تعیین شده به عهده خود شماست.
- سایر استفاده‌ها و استفاده بدون دقت و توجه مجاز نیست.
- کارخانه سازنده هیچگونه مسئولیتی در قبال استفاده ناصحیح خریدار و کاربرد نادرست دستگاه ندارد.
- دستگاه را فقط به پریز دارای برق ۲۲۰ ولت وصل کنید. پریز برق باید دارای فیوز ۱۶ آمپر باشد. چنانچه دستگاه دیگری با مصرف بالاتر به همان مدار وصل باشد هنگام روشن کردن جارو ممکن است فیوز بپرد. برای پیشگیری از این اتفاق می‌توانید قبل از روشن کردن جارو نیروی برق قسمت‌کننده را روی درجه پایین و حداقل قرار دهید و هنگامی که موتور روشن است تنظیم دلخواه را انجام دهید.
- این دستگاه نباید بدون کیسه جاروبرقی و یا با کیسه فرسوده مورد استفاده قرار گیرد.
- هنگامی که از جارو استفاده طولانی می‌کنید باید دو تا سه مرتبه سیم آن را از پریز بیرون بیاورید. در غیر این صورت خطر گرم شدن زیاد و آسیب به دستگاه وجود دارد.



- دوشاخه جارو را از پریز برق بیرون بیاورید. برای بیرون آوردن دوشاخه از برق هرگز سیم را نکشید بلکه خود دوشاخه را بگیرید و بیرون بیاورید. همچنین هر نوع لوازم مخصوص را از آن بیرون بیاورید.
- هیچگاه دستگاه را در زمانی که مورد استفاده نیست روشن نگذارید. هرگاه محیط کار با جارو را ترک می‌کنید آن را خاموش کرده و دوشاخه را از پریز بیرون بیاورید (سیم را نکشید، دوشاخه را بگیرید).
- برای ایمنی کودکان از لوازم برقی خانگی ابتدا کلید دستگاه را روی خاموش قرار دهید و سپس دوشاخه را از پریز برق بیرون بیاورید. مطمئن شوید که سیم دستگاه سر راه کودکان قرار ندارد و از صدمه دیدن آنها جلوگیری به عمل می‌آید. روی هم رفته دستگاه را از دسترس کودکان دور نگهدارید.
- هم دستگاه و هم سیم آن را مرتباً کنترل کنید و از خرابی احتمالی آن مطلع شوید. از دستگاه آسیب‌دیده استفاده نکنید.
- هرگز سعی نکنید دستگاه را خودتان تعمیر کنید. همیشه از تعمیرکار مجاز کمک بگیرید. همیشه سیم خراب را در اسرع وقت و توسط کارخانه سازنده یا تعمیرکار ماهر تعویض کنید. برای پیشگیری از شوک الکتریکی و آسیب جسمی از سیم‌زدگی اصلی دستگاه استفاده کنید.
- همیشه از قطعات یدکی اصلی استفاده کنید.
- کیسه جارو برقی ممکن است خطرناک باشد. برای پیشگیری از هر نوع خفگی، کیسه‌ها و ورق‌های پلاستیکی را از دسترس کودکان دور نگهدارید.



- هنگامی که سیم برق دستگاه آسیب دیده باید سیم آن به طور کامل با کابل استوانه‌ای توسط مرکز خدمات تعویض شود.
- با این جارو خاکستر آتش، ذغال گرم، تکه‌های بزرگ شیشه و قطعات تیز را جارو نکنید. ممکن است جارو بسوزد، از کار بیفتد و آسیب ببیند.
- پودر تونر دستگاه‌های چاپگر و کپی را با آن جارو نکنید. زیرا این ماده رسانای برق است. علاوه بر این ممکن است توسط سیستم فیلتر کاملاً جمع‌آوری نشود و از طریق هواکش خروجی آن در هوا پخش شود.
- هرگز چوب‌پنبه یا خرده‌های چوب‌پنبه را با آن جارو نکنید.
- هرگز مایعات آتش‌زا یا سمی مانند بنزین، روغن، اسیدها یا مواد فرار را با آن جارو نکنید. ممکن است دستگاه منفجر شود.
- هیچ نوع مایعی مانند آب را با آن جارو نکنید. این کار ممکن است به عملکرد دستگاه آسیب بزند و روی سیستم ضد شوک نیز تأثیر معکوس داشته باشد.
- هرگز در اتاق مرطوب از جارو استفاده نکنید.
- هنگامی که جارو در حال ایستاده یا روی لبه یا پهلو قرار دارد از آن استفاده نکنید. هنگام استفاده از آن باید دستگاه روی کف قرار گیرد. به‌ویژه دقت کافی داشته باشید که روی پله حتماً به حالت افقی قرار گیرد. هنگام نظافت پله‌ها جارو باید پایین‌تر از استفاده‌کننده قرار گیرد.
- همیشه پس از اتمام جارو کردن و قبل از تمیز کردن دستگاه و تعویض فیلتر، دوشاخه جارو را از پریز برق بیرون بیاورید.
- فقط متخصصین آموزش‌دیده می‌توانند دستگاه‌های برقی را تعمیر کنند. تعمیرات غیر تخصصی می‌تواند برای مصرف‌کننده خطر آفرین باشد.
- هیچگاه جارو را در کنار دستگاه فرآشپزخانه یا رادیاتور قرار ندهید.
- هنگام جابه‌جایی و تمیزکاری دستگاه، کلید برق آن را روی خاموش قرار دهید. هنگامی که می‌خواهید برای مدت طولانی از آن استفاده نکنید،



- ۱ درپوش محفظه جاروبرقی
- ۲ ورودی مکنده
- ۳ نشانگر تعویض کیسه جاروبرقی
- ۴ تنظیم کننده مکش
- ۵ پدال جمع کردن سیم (سیم جمع‌کن)
- ۶ پدال روشن / خاموش
- ۷ چرخ جلو
- ۸ فیلتر محافظ موتور
- ۹ دستگیره حمل
- ۱۰ زانویی با دریچه متحرک هوا
- ۱۱ لوله تلسکوپی با قابلیت کوتاه و بلند شدن
- ۱۲ سرلوله پارویی مخصوص کف
- ۱۳ کیسه جاروبرقی یکبار مصرف
- ۱۴ قاب نگهدارنده کیسه جاروبرقی
- ۱۵ برس متحرک مخصوص مبلمان

- ۱۶ سرلوله مکنده مخصوص رو مبلی
- ۱۷ سرلوله مکنده مخصوص اتصالات و شیارها
- ۱۸ نگهدارنده لوله تلسکوپی پشت جارو در هنگام جمع کردن جارو
- ۱۹ نگهدارنده لوله تلسکوپی روی بدنه در هنگام جمع کردن جارو
- ۲۰ جعبه ابزار با متعلقات سرلوله مکنده
- ۲۱ کابل برق
- ۲۲ دو شاخه اتصال به پریز برق
- ۲۳ ضامن اطمینان درب جارو برقی
- ۲۴ برچسب مشخصات محصول
- ۲۵ خرطومی
- ۲۶ گیره تنظیم لوله تلسکوپی
- ۲۷ کیف متعلقات
- ۲۸ فیلتر هپا

A مونتاژ دستگاه

جاذدن لوله خرطومی (B1)

سر لوله خرطومی را به داخل ورودی مکنده بالای جاروبرقی فشار دهید به طوری که با شنیدن صدا در محل خود چفت شود. چنانچه می‌خواهید سرلوله خرطومی را بیرون بیاورید دو دکمه طرفین آن را فشار دهید و آن را بیرون بکشید.



جاذدن لوله تلسکوپی (B2)

انتهای باریک لوله تلسکوپی را داخل سرلوله پارویی مخصوص کف فشار دهید و همزمان لوله را به سمت عقب و جلو بچرخانید تا کاملاً محکم شود. زانویی سرلوله خرطومی را داخل لوله تلسکوپی قرار داده و فشار دهید و در صورت نیاز دریچه متحرک خروجی هوا را ببندید.

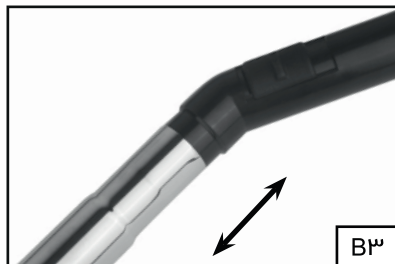

در صورت نیاز به بلندتر کردن لوله می‌توانید لوله رابط اضافی را به آن وصل کنید (B3).

لوله تلسکوپی چرخ دنده‌ای ضامن‌دار قابل تنظیم (B4) (بسته به مدل)

لوله تلسکوپی قابل تنظیم می‌تواند برای راحتی شما بلندتر شود. دکمه را در جهت فلش فشار دهید تا قفل آن باز شود. لوله را به اندازه دلخواه بلند کنید. دکمه را رها کنید و لوله تلسکوپی مکنده را کمی فشار دهید تا صدای کلیک را بشنوید.

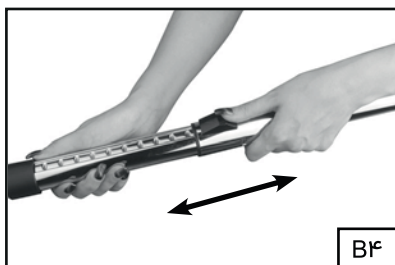

لوله تلسکوپی دوار قابل تنظیم (B5) (بسته به مدل)

این لوله لوله مکنده می‌تواند برای راحتی بیشتر شما بلندتر شود. انتهای نازک لوله را به آرامی با دست بگیرید. با دست دیگر قفل را به سمت چپ بچرخانید و آن را باز کنید. طول آن را به اندازه دلخواه تنظیم کنید و سپس آن را به سمت راست بچرخانید تا مجدداً قفل شود. به راهنمای چاپی روی لوله دقت بیشتری کنید.

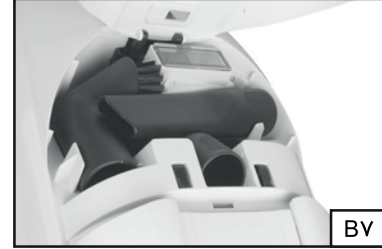
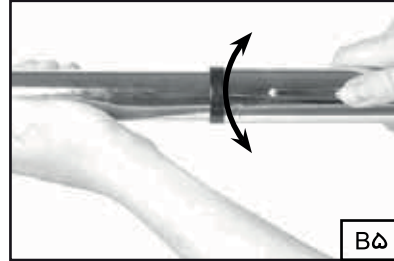

در این جعبه انواع سرلوله پارویی و برس برای مصارف اختصاصی از جارو برقی قرار داده شده است (BV). می‌توانید این سرلوله‌ها را به لوله تلسکوپی یا مستقیماً به نگهدارنده لوله خرطومی

وصل کنید. در حال حاضر لوازم همراه جارو در کیف متعلقات قرار دارد و شما می‌توانید آنها را در جای خود مانند شکل روبرو قرار دهید.

سرلوله پارویی مخصوص کف

برای جارو کردن فرش و فرش‌های ضخیم، اهرم را به سمت جلو جا بیندازید.

برای جارو کردن کف‌های سخت و فرش‌های فشرده، اهرم را به سمت عقب جا بیندازید.

متعلقات جاروبرقی

دکمه مربوط به جعبه لوازم را با علامت (B6) به سمت بالا کمی فشار دهید تا درپوش آن براحتی باز شود.

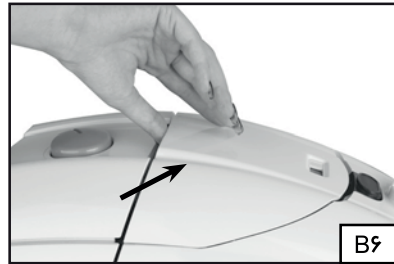

پارویی و متعلقات جاروبرقی

۰۱. سرلوله پارویی مخصوص سطوح سخت این سرلوله پارویی سطوح سخت مانند پارکت، تایل، لمینت و لینولیوم را تمیز می‌کند.

۰۲. برس متحرک مخصوص مبلمان (بسته به مدل جارو): برای قفسه‌ها و سطوح لطیف.

۰۳. سرلوله مکنده مخصوص رومبلی (بسته به مدل جارو): برای تمیز کردن نیمکت‌های مبلی، صندلی‌ها و پرده‌ها.

۰۴. سرلوله مکنده مخصوص اتصالات و شیارها (بسته به مدل جارو): برای تمیز کردن شیارها مانند رادیاتورها، قرنیزها، اتصالات و گوشه‌ها.

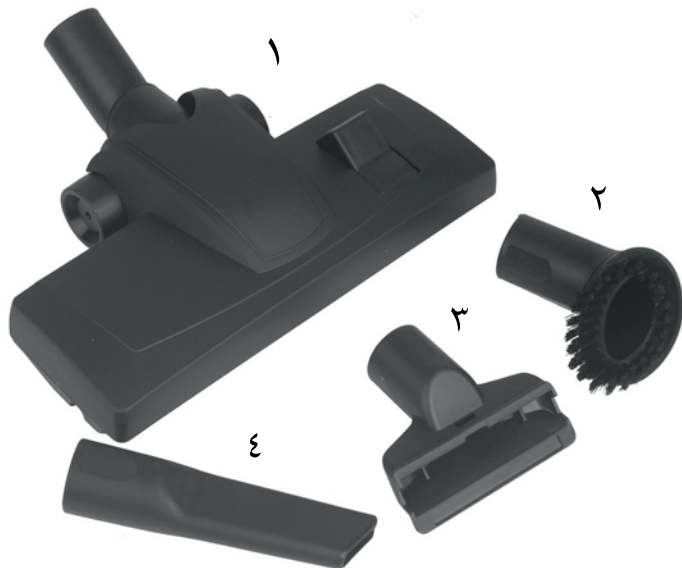

طرز استفاده از جارو

توجه: هرگز زمانی که فیلتر محافظ موتور در جای خود قرار ندارد از جارو استفاده نکنید. در غیر این صورت موتور آسیب می بیند و این اشکال جزء گارانتی نیست. هنگام جارو زدن کیسه باید نصب شده باشد.



درجه ECO هنگامی که از درجه ECO برای جارو زدن استفاده می کنید مصرف انرژی را پایین می آورید و حجم صدای دستگاه را به حد اطمینان بخشی می رسانید. به این ترتیب شما به صورت مؤثر مصرف انرژی را کاهش می دهید و به طور مستقیم به حفاظت از محیط زیست کمک می کنید. هنگامی که با سرعت مطمئن موتور، جارومی زدید در طول مدت جارو زدن نیاز به افزایش فشار روی سرلوله پارویی ندارید.

تنظیم کننده برق دستگاه

سطح پایین مکنده: برای پرده و پارچه های لطیف

سطح متوسط مکنده: برای مخمل های پرز بلند و فرش های ماشینی

سطح بالای مکنده: برای فرش های ضخیم و سطوح کف

پارچه های نازک و پرده ها را فقط با سطح پایین مکنده تمیز کنید. این نوع پارچه ها به داخل لوله مکنده کشیده شده و آسیب می بینند.

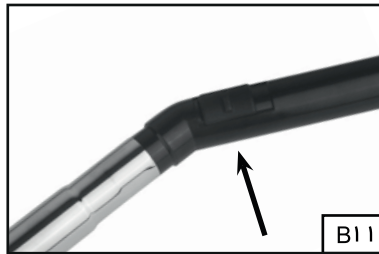

دریچه متحرک خروج هوا (B11) دریچه متحرک خروج هوا روی دستگیره را جهت جارو کردن لوازم ظریف مانند پرده ها یا پارچه ها و یا برداشتن لوازمی که داخل لوله مکنده تلسکوپی فرو رفته اند، باز کنید.

حالت بسته: نیروی مکنده بالا
حالت باز: نیروی مکنده پایین



روشن کردن جارو برقی

سیم برق جارو را به اندازه لازم بیرون بیاورید و دوشاخه آن را به پریز مجهز به اتصال زمین وصل کنید (B8). مطمئن شوید که گردانه تنظیم مکش در همه حال به سمت چپ و پایین ترین درجه قرار داشته باشد. برای روشن کردن دستگاه، پدال روشن/خاموش را فشار دهید (B9).

اکنون، گردانه تنظیم مکش را به سمت راست بچرخانید و تارسیدن به درجه دلخواه بچرخانید (B10). با سرعت مطمئن کار جارو زدن را ادامه دهید. هنگام جارو زدن نیاز نیست که فشار بیشتر روی سرلوله پارویی وارد کنید.

توصیه می کنیم هنگام جارو زدن سطوح خیلی کثیف، گردانه تنظیم مکش دستگاه را روی بالاترین درجه قرار دهید تا بالاترین اثر تمیزکاری را به دست آورید.

اتمام جارو زدن

توقف‌های حین کار (B1۲)
برای توقف‌های کوتاه دستگاه را خاموش کنید و سرلوله مخصوص کف را در قسمت پشت جارو قلاب کنید.



خاموش کردن (B1۳)
دستگاه را خاموش کنید و سیم برق را از پریز بیرون بیاورید.



سیم‌جمع‌کن (B1۴)
پدال سیم‌جمع‌کن (Ⓢ) را فشار دهید و در حین جمع شدن آن را با دست به داخل محفظه آن هدایت کنید. توجه داشته باشید که سیم به سرعت جمع نشود زیرا موجب گره خوردن و پریدن از مسیر خود می‌شود.



نگهداری (B1۵)
جاروبرقی را می‌توان به صورت ایستاده جمع کرد. برای این کار سرلوله پارویی کف را به گیره روی قسمت زیرین جاروبرقی قلاب کنید.



جابه جاکردن دستگاه جاروبرقی همیشه برای جابه جا کردن دستگاه، دسته مخصوص حمل را بگیرید.

تعویض کیسه جارو
توجه: قبل از خالی کردن کیسه، جاروبرقی را خاموش کنید و سیم آن را از پریز بکشید. ⚠



نمایشگر تعویض کیسه جارو
زمانی که رنگ نمایشگر تعویض کیسه قرمز می‌شود کیسه جارو باید عوض شود. (B1۶)

توجه: علامت رنگی نمایشگر حتی زمانی که موتور تحت فشار باشد قرمز می‌شود، مثلاً اگر شیلنگ هوا گرفتگی داشته باشد. در این حالت جارو را خاموش کرده، سیم برق را جدا کنید و جسم خارجی را از لوله خارج کنید.

تعویض کیسه جاروبرقی

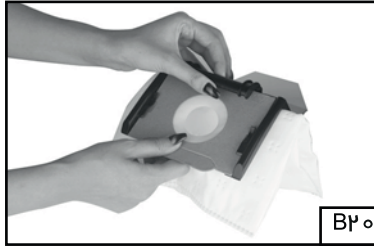

B۲۰

کیسه جاروبرقی
موقع جدا کردن کیسه پرشده از
دسته، صفحه پلاستیکی
(B۲۰) را به آرامی بالا بیاورید و
از دسته نگهدارنده جدا کنید.



B۲۱

کیسه پرشده از زباله های
خانگی را دور بیندازید.

جهت بستن درب بدنه جاروبرقی
با کمی فشار به سمت پایین
هدایت کنید و دکمه را به سمت
درون جارو فشار داده تا از
قفل شدن درب اطمینان
حاصل نمائید. (B۲۱)

بوسیله گیره پلاستیکی در قسمت جلو، کیسه جدید را به طرف گیره فشار
دهید تا در محل خود در دسته جا بگیرد.

این کار باعث می شود که از حرکت کیسه به اطراف در روی دسته موقع
نصب بر روی جارو برقی جلوگیری کند.

نگهدارنده کیسه را به کیسه جارو مجدداً نصب کنید و دریچه را ببندید.

توجه: دریچه در صورتی بسته می شود که نگهدارنده کیسه

همراه با کیسه جارو در جای خود درست قرار گرفته باشند.



B۱۷

دکمه باز کردن درب محفظه
کیسه را به سمت بالا فشار
دهید و درب محفظه کیسه را
بالا بکشید تا در جای خود ثابت
بماند (B۱۷).

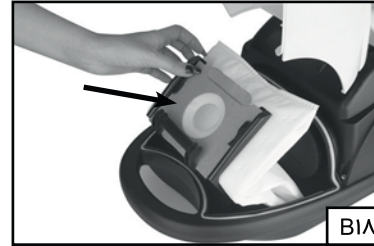

B۱۸

کیسه جاروی برقی

(بسته به مدل جارو)
زبانه آب بندی شده روی کیسه
جارو را برای خارج کردن کیسه
جارو بکشید (B۱۸).



B۱۹

دسته نگهدارنده کیسه جارو
را بالا بیاورید و آن را خارج
کنید. (B۱۹).
کیسه پرشده را از دسته
نگهدارنده جدا کنید و آن را
با کیسه نو تعویض کنید.

تعویض فیلتر



توجه: قبل از خالی کردن یا تعویض کیسه جاروبرقی، دستگاه را خاموش کنید و دوشاخه آن را از پریز بیرون بیاورید.



توجه: هرگز از جارو بدون فیلتر محافظ موتور استفاده نکنید. (B۲۲)

تعویض فیلتر محافظ موتور (B۲۲)

توصیه می‌کنیم فیلتر محافظ موتور را پس از هر پنج بار تعویض کیسه جاروبرقی عوض کنید یا اگر از کیسه دائمی استفاده می‌کنید هر سه ماه یک بار آن را تعویض کنید.



ابتدا کیسه جارو را مانند توضیحات قبلی بیرون بیاورید.

دسته بالای دیواره را به سمت جلو بکشید.

فیلتر محافظ موتور کهنه را با یک فیلتر نو عوض کنید.

دیواره را به سمت پایین تا کنید تا در جای خود چفت شود.

پس از آن کیسه جارو را مانند توضیحات قبل در جای خود قرار دهید.

سایر اطلاعات مهم

کیسه‌های جاروبرقی یک بار مصرف است و نباید پس از تعویض مجدداً مورد استفاده قرار گیرد زیرا بسته شدن منافذ آن قدرت مکش دستگاه را کاهش می‌دهد.

بازدید و کنترل

- سر لوله پارویی مخصوص کف را ببندید. تمام سرلوله‌های دیگر بر عملکرد نشانگر تعویض کیسه اثر می‌گذارند.
- جارو را روشن کنید و چنانچه دارای کلید نیروی مکش هست آن را روی بالاترین توان مکش قرار دهید.
- مقدار کمی سرلوله پارویی مخصوص کف را بالا بیاورید.
- چنانچه نشانگر کیسه زباله علامت «قرمز» را نشان دهد باید آن را تعویض کنید.

آشنایی با عملکرد نشانگر تعویض کیسه جارو

نشانگر این جارو طوری طراحی شده که با انواع زباله های خانه نیز کار کند. از جمله: مو، کرک فرش، نخ، سنگ و مانند آن. چنانچه مقدار زیادی گرده های ریز مانند خاک ناشی از دریل کاری، سنگریزه، گچ و آرد را جارو کنید منقذهای کیسه جارو مسدود می‌شود. در این حالت نشانگر تعویض کیسه علامت «پُر» را نشان می‌دهد، حتی اگر کیسه عملاً پر نشده باشد. زمانی که نیروی مکش در اثر بسته شدن منقذهای کیسه کاهش یافته باشد باید تعویض شود. علاوه بر این چنانچه مقدار زیادی مو، کرک فرش، گلوله‌های پشم و امثال آن را جارو کردید نشانگر تعویض کیسه جارو ممکن است فقط کیسه را به صورت برآمده نشان دهد.

حفاظت در مقابل حرارت بالا

● حفاظت در مقابل حرارت بالا (کلید حرارت) - با به کار افتادن این سیستم کلیدهای جاروبرقی به تنهایی خاموش می‌شوند (بسته به سفارش).

● چنانچه موتور جاروبرقی در اثر حرارت بالا خاموش شد، پس از شصت دقیقه می‌توانید به جارو کردن ادامه دهید.

● در چنین حالتی پدال جارو برقی را روی وضعیت خاموش قرار دهید.

● جارو ممکن است به طور اتوماتیک در حالت‌های زیر خاموش شود:

- قطعه بزرگی راه لوله‌ها را بسته باشد.

- فیلتر محافظ موتور خیلی کثیف است.

- با کیسه پر شده از زباله های خانگی به جارو کردن ادامه داده‌اید.

- فیلتر خیلی فرسوده در داخل جاروبرقی قرار دارد.

● پس از رفع عواملی که موجب مشکل و تأخیر در جارو کردن و انتظار شما شده، می‌توانید جارو کردن را دوباره و فوری شروع کنید.

مکش اتفاقی آب (راه حل)

۱- در صورت مکش آب بلافاصله جاروبرقی را خاموش کنید.

۲- کیسه خیس جاروبرقی را بیرون بیاورید و آب یا نم موجود باقیمانده در محفظه را خشک کنید.

۳- جارو را جهت بازدید و بررسی نزد مرکز خدمات پس از فروش ایده آل ببرید.

رفع معایب

عیب	علت	رفع عیب
کاهش نیروی مکش	کیسه جارو پر است.	کیسه نو قرار دهید.
	جعبه فیلتر دائمی پر است.	جعبه فیلتر دائمی را خالی کنید.
	فیلتر محافظ موتور کثیف است.	فیلتر را تمیز یا تعویض کنید.
	فیلتر فرسودنی کثیف است.	فیلتر فرسودنی را تعویض کنید.
	سرلوله مکنده تلسکوپي یا لوله خرطومی بسته شده است.	انسداد را باز کنید.
موتور استارت نمی‌کند.	نیروی برق قطع شده است.	فیوز برق را کنترل کنید و آنرا وصل کنید.
	کلید برق زده نشده است.	کلید برق را روشن کنید.
	دوشاخه به پریز وصل نیست یا درست وصل نشده است.	دوشاخه را وصل کنید.
	کلید اتوماتیک محافظ حرارت بالا قطع شده است.	پدال دستگاه را خاموش کنید. حدود شصت دقیقه صبر کنید و ادامه دهید.

کیسه های یکبار مصرف جارو، فیلتر یدکی و تمامی متعلقات اضافی جارو در مراکز خدمات پس از فروش ایده آل قابل دسترس می باشد.

کیسه های جاروبرقی

کیسه های جاروبرقی می توانند مانند سایر زباله های خانگی از بین بروند.



دستگاه کهنه

دستگاه های کهنه باید به صورت تخصصی از بین بروند. در این باره از مراکز مسئول شهر یا منطقه زندگی خود سؤال کنید. قطعات پلاستیکی جاروی برقی با برچسب مخصوص و با استاندارد «DIN7728» معرفی شده اند. به این معنی که مواد خام با ارزش می توانند بازیافت شوند.

در صورت بروز هرگونه مشکل با شماره ۰۲۱۵۷۶۱۹ واحد خدمات پس از فروش ایده آل تماس حاصل فرمایید.

معدوم کردن دستگاه

دستگاه های دارای تجهیزات الکتریکی و الکترونیکی نباید مانند زباله های خانگی معدوم شوند. تمام قوانین جاری را بدون قید و شرط باید رعایت کنید.

بسته بندی

روی بسته بندی جاروی برقی شما یک پلاستیک کشیده شده است لطفاً آن را مانند زباله های پلاستیکی در سیستم بازیافت قرار دهید تا از بین برود.

DESCRIZIONE

- A** Pedale ON/OFF
- B** Pedale avvolgicavo
- C** Manopola regolazione potenza
- D** Indicatore sacco pieno
- E** Presa per elettro accessorio (optional)
- F** Alloggiamento accessori
- G** Coperchio vano polvere
- H** Leva apertura
- I** Maniglia di trasporto
- L** Griglia aria in uscita

ASSEMBLAGGIO

Staccare sempre la spina dalla presa prima di ogni operazione di assemblaggio o smontaggio.

Solamente prima del primo utilizzo:

1. inserire all' estremità del tubo flessibile l'impugnatura
2. esercitare una leggera pressione sui denti dell'anellino di fissaggio e farli scattare nelle apposite guide ai lati dell'impugnatura stessa

Montaggio dell'apparecchio e degli accessori

Inserire l'estremità del flessibile nel coperchio vano polvere sino a che sia scattata nella sua sede.

Tubi di aspirazione

Il vs. apparecchio , a seconda delle configurazioni, può essere equipaggiato con tubi di prolunga in metallo, tubo telescopico o tubo telescopico elettrificato. In ogni caso tutti gli accessori a corredo possono essere accoppiati indifferentemente o ai tubi di aspirazione o all'impugnatura del flessibile.

Alloggiamento accessori

Lancia, bocchetta per imbottiti e pennello sono alloggiati nell'apposito vano sotto il coperchio F.

Spazzola per superfici in legnoSecondo il modello l'apparecchio può essere dotato di una spazzola con setole in crine naturale per una pulizia delicata dei pavimenti in legno.

MESSA IN FUNZIONE

strarre il cavo di alimentazione per tutta la sua lunghezza e collegarlo ad una presa di corrente verificando la corrispondenza della tensione di alimentazione.Per richiamare il cavo a fine utilizzo premere l'apposito pedale B facendo attenzione di trattenere il cavo per la spina onde evitare pericolosi colpi di frusta.Accendere l'apparecchio

premo il pedale di avvio-arresto A.
VARIAZIONE ELETTRONICA DELLA POTENZA

L'apparecchio è dotato di un regolatore elettronico di potenza che si attiva tramite la manopola C.La potenza del motore può quindi essere variata agendo sulla manopola indicata e ruotandola progressivamente in senso orario dalla posizione di minimo a quella di massimo.Scegliere la potenza di aspirazione desiderata in funzione e dello sporco che della superficie da trattare.

INDICATORE SACCO PIENO

L'indicatore sacco pieno D passando progressivamente al rosso indica quando è il momento di sostituire il sacco raccogli polvere o quando si verifica un'ostruzione nel flusso d'aria.

Si raccomanda la sostituzione del sacco quando segnalata in modo da assicurare innanzi tutto una buona qualità dell'aria in uscita e secondariamente la massima efficienza di aspirazione.

SOSTITUZIONE DEL SACCO

Per la sostituzione del sacco procedere nel seguente modo.Aprire il coperchio G tramite la leva di apertura H.Estrarre il supporto del sacco e togliere il sacco dalla sua sede.Sostituire il sacco con un nuovo inserendo la flangia di cartone nelle apposite guide del supporto e quindi rimettere in sede il supporto medesimo.Chiudere il coperchio.L'accoppiamento tra sacco ed imbocco polvere del coperchio avviene in modo automatico alla chiusura del coperchio stesso.

ATTENZIONE l'apparecchio è dotato di un sistema di sicurezza per la presenza del sacco che impedisce al coperchio di essere chiuso in mancanza del sacco. Non forzare quindi la chiusura onde evitare danneggiamenti.

CAMBIO E PULIZIA DEI FILTRIS

collegare sempre l'apparecchio dalla presa prima di ogni intervento sui filtri.

Filtro Motore

Per assicurare la massima efficienza di aspirazione ed un ottimale raffreddamento del motore si consiglia una periodica pulizia del filtro motore.Per accedere al filtro aprire il vano polvere, rimuovere il sacco raccogli polvere e quindi rimuovere il filtro in poliuretano e spazzolarlo o lavarlo a seconda delle condizioni.In caso di lavaggio assicurarsi che il filtro sia poi perfettamente asciutto prima di rimetterlo in sede e di utilizzare l'aspirapolvere.

Filtro aria in uscita

Questo filtro assicura la massima igiene dell'aria in uscita.

Per accedere al filtro rimuovere la griglia aria L con una leggera pressione verso il basso e quindi estrarre il filtro a cassetta.Questo filtro può solamente essere sostituito in quanto non è lavabile.Inserire il nuovo filtro nella apposita sede della griglia portafiltro e riposizionare la stessa facendola scattare nella sua posizione.

Per la massima efficienza dell'aspirapolvere, per assicurare un adeguato raffreddamento al motore e per garantire una la qualità dell'aria in uscita si raccomanda di sostituire con frequenza il sacco raccogli polvere e di controllare periodicamente lo stato dei filtri.

RIPORRE L'APPARECCHIOS

pegnere l'apparecchio agendo sul pedale A, staccare la spina dalla presa e riavvolgere il cavo agendo sul pedale B sempre facendo attenzione agli avvertimenti riportati nel presente manuale

ITALIANO

§ Il simbolo  Sul prodotto o sulla confezione indica che il prodotto stesso non deve essere considerato come un normale rifiuto domestico, ma deve essere portato nel punto di raccolta appropriato per il riciclaggio di apparecchiature elettriche ed elettroniche. Provvedendo a smaltire questo prodotto in modo appropriato, si contribuisce ad evitare potenziali conseguenze negative, che potrebbero derivare da uno smaltimento inadeguato. Per informazioni più dettagliate sul riciclaggio di questo prodotto contattare l'ufficio comunale, il servizio locale di smaltimento rifiuti o il negozio in cui è stato acquistato. § I simboli dei materiali usati per i vari particolari ed accessori sono riportati, ove possibile, sui particolari stessi. Il tutto per facilitarne lo smaltimento.

AVVERTENZE

Leggere attentamente il libretto e conservarlo con cura per ulteriore consultazione.

§ Verificare il voltaggio della rete di alimentazione ed assicurarsi che sia corrispondente a quello indicato sulla targa caratteristiche dell'apparecchio.

§ Prima di avviare l'apparecchio assicurarsi che tutti i filtri in dotazione siano nella loro sede e posizionati in modo corretto.

§ Controllare periodicamente i filtri e, nel caso, spazzolarli, lavarli o sostituirli. In caso di lavaggio prima di riposizionare il filtro assicurarsi che sia perfettamente asciutto. § Non avvicinare l'apparecchio in funzione ad occhi, orecchie e/o naso l'orifizio di aspirazione. § Non permettere di utilizzare l'apparecchio come un giocattolo. Tenere l'apparecchio lontano da bambini e/o persone incapaci senza una adeguata sorveglianza.

§ Non aspirare corpi incandescenti (tizzoni, mozziconi di sigaretta, ...ecc)

§ Non utilizzare l'apparecchio per aspirare liquidi e/o sostanze volatili. Utilizzarlo solamente su superfici perfettamente asciutte. § Non passare l'apparecchio sul cavo elettrico onde evitare di danneggiarne l'isolamento.

§ Non tirare il cavo di alimentazione per staccare la spina dalla presa di corrente, impugnare sempre la spina con amni asciutte

§ Quando si riavvolge il cavo tramite l'apposito pulsante trattenete sempre la spina in mano onde evitare l'effetto frusta.

§ Usare l'apparecchio solo per usi domestici secondo quanto descritto nel manuale.

§ Staccare sempre la spina dalla presa di corrente quando l'apparecchio non è in funzione

e prima di qualsiasi intervento di manutenzione e pulizia. § Non mettere in funzione un apparecchio che sembri difettoso. § Non utilizzare l'apparecchio per aspirazione di toner poiché potrebbe essere causa di elettrostaticità. § Pulire l'apparecchio solamente con un panno asciutto, mai lavarlo o immergerlo in acqua. § Utilizzare sempre e solo sacchi e filtri di ricambio originali, non svuotare il sacco raccogli polvere per un ulteriore utilizzo pena la possibilità di causare surriscaldamento del motore. Le parti di ricambio originali manterranno inalterata l'efficienza del vs. apparecchio. § Ogni genere di riparazione e/o sostituzione di parti deve essere eseguita presso i centri di assistenza autorizzati. La casa produttrice si riserva di apportare modifiche agli apparecchi ed alla dotazione accessori senza alcun preavviso. La configurazione tecnica del prodotto e la dotazione accessori possono variare in funzione del modello. Il produttore declina ogni responsabilità per danni a persone e/o cose che potrebbero derivare da: uso improprio manutenzione eseguite da personale non qualificato ed autorizzato utilizzo di ricambi non originali omissioni e/o modifiche di qualsiasi genere alla configurazione originale del prodotto

STAUBSAUGEN

Staubbeutelwechselanzeige

Die Staubbeutelwechselanzeige (D) zeigt an, wann der Staubbeutel gewechselt werden muß oder wenn der Luftdurchsatz in einem Zubehörteil blockiert ist. Es ist empfehlenswert, den Staubbeutel zu tauschen bevor die Anzeige in voller Länge rot anzeigt für eine hygienischere Umgebung sowie für eine gute Luft und für die höchstmögliche Effizienz des Staubsaugers.

Den Staubbeutel wechseln

Um den Staubbeutel zu wechseln, die Entriegelungstaste (H) drücken und den Staubraumdeckel (G) anheben und den Staubbeutel an den Führungsschienen entlang heraus schieben. Ein neuen Staubbeutel an den Führungsschienen entlang bis ganz unten hinein schieben. Den Staubbeutelrahmen wieder einsetzen und den Deckel wieder zu machen. Das Schlauchende paßt automatisch in die Staubbeutelöffnung. Beim Aufsaugen von Feinstaub wie Mehl, Talk, u.ä. ist ein öfteres Wechseln des Staubbeutels empfehlenswert.

WARNUNG

Sicherheitshalber läßt sich der Staubbehälterdeckel nicht ohne eingelegeten Staubbeutel schließen.

Filterwartung

Vor jeder Wartung immer das Gerät ausschalten und den Stecker aus der Steckdose ziehen.

Motorschutzfilter

Um eine lange Betriebsdauer zu gewährleisten und um den Motor zu schützen, muß der Motorschutzfilter sauber gehalten werden.

Nach Öffnen des Zubehörfaches und Entnahme des Staubbeutels läßt sich der Motorfilter herausnehmen. Bei geringfügiger Verschmutzung den Motorfilter abstauben. Bei starker Verschmutzung den Motorfilter waschen und trocknen. Vergewissern Sie sich, daß der Filter trocken ist vor dem Wiedereinsetzen. Beim Einsetzen den Filter sorgfältig in seinem Rahmen einlegen.

Abluftfilter

Das Gerät ist mit einer Abluftfilterkassette ausgestattet um die Luft zu säubern bevor sie das Gerät verläßt. Nur eine korrekte Wartung des Abluftfilters kann eine saubere Abluft Ihres Staubsaugers gewährleisten. Dieser Filter befindet sich am Heck des Gerätes unter den Lüftungsschlitzen. Um den Filter zu tauschen, lösen Sie den Rahmen (L) durch Andrücken und entnehmen Sie die Kassette. Den Filter wiedereinsetzen durch festes Einstecken in seinem Rahmen, dann das Abluftgitter wieder verschließen durch leichtes Andrücken bis der Schließhaken einrastet. Es ist empfehlenswert, den Abluftfilter nach jedem fünften Staubbeutelwechsel auszutauschen.

WARNUNG

Sollte das Gerät unregelmäßig laufen (wenig Saugleistung, ungewöhnliche Geräusche, oder gar Totalausfall), könnte eine mögliche Ursache sein, daß die Bodendüse oder das Teleskoprohr blockiert oder eine elektrische Komponente defekt ist. Deswegen sind dann die Bodendüse, das Teleskoprohr und der Schlauch auf Verstopfungen sowie der Staubbeutel und der Motorschutzfilter auf verstopfte Poren zu überprüfen. Sollte keines dieser Teile die Ursache für das spezielle Problem sein, muß der Staubsauger zu einem autorisierten Kundendienst für eine gründliche Wartung gebracht werden.

Elektrosaugbürste ausgestattet sein, bitte beachten, daß das Schlauchgewebe Stromkabel beinhaltet: nicht benutzen falls beschädigt oder punktiert. Das Aufsaugen von spitzen Gegenständen vermeiden. Immer das Gerät ausschalten beim Schlauch anschließen oder lösen.

§ Die Stifte vom Netzstecker und die Kontakte in der Steckdose dürfen kein Kontakt mit Wasser haben. Diese dürfen nur mit einem trockenem Tuch gereinigt werden. Keine Feuchtigkeit darf sie berühren. Gefahr von Elektroschocks.

§ Das Gerät nur mit einem trockenem oder leicht angefeuchtetem Tuch abwischen bei gezogenem Netzstecker. Das Gerät niemals in Wasser tauchen.

§ Nichts brennendes oder rauchendes aufsaugen wie Zigaretten, Streichhölzer oder heiße Asche. § Den Staubsauger nie benutzen zum Aufsaugen von entflammaren oder brennbaren Flüssigkeiten wie Benzin, oder benutzen wo Gase sich entwickeln könnte.

§ Nichts in die Öffnungen des Staubsaugers tun. Den Staubsauger mit blockierten Öffnungen nie benutzen. Vor Staub, Partikel, Haare oder allem, was den Luftdurchsatz durch zusetzen mindern könnte, schützen.

§ Kein Tonerstaub aus Drucker und Fotokopierer aufsaugen, welcher sich elektrostatisch aufladen könnte.

§ Nicht ohne Staubbeutel oder eingesetzten Filter benutzen. Staubbeutel sind Einwegbeutel zum einmaligen Gebrauch. Nicht wiederverwenden.

WARNUNG: Für Schäden an Personen oder Sachen verursacht durch unzureichendem Gebrauch, durch von nicht autorisierten Personen erfolgten Wartungen, durch Benutzung von unautorisierten und nicht Original Ersatzteilen, sowie durch jeglicher Änderung am Gerät, wird keine Verantwortung übernommen.

Der Hersteller behält sich das Recht vor, Änderungen am Gerät oder an den Düsen ohne Vorwarnung vorzunehmen.

DIESE BEDIENUNGSANLEITUNG AUFBEWAHREN

BESCHREIBUNG

A Fußtaste für Ein/Ausschalter

B Fußtaste für automatische Kabelaufwicklung

C Saugleistungswähler

D Staubbeutelwechsellanze

E Steckdose für Elektrosaugbürste (Optional)

F Zubehörfach

G Staubbehälter

H Entriegelungstaste für Staubraumdeckel

J Tragegriff

M Abluftfilterrahmen

MONTAGEANWEISUNGEN

Immer den Netzstecker aus der Steckdose ziehen vor jeder Montage der Zubehörteile.

Vor dem Gebrauch

Vor dem ersten Gebrauch Ihres neuen Staubsaugers sind folgende Schritte auszuführen: den festen Handgriff am flexiblen Schlauch befestigen:

1. Die Nase am Schlauchende in die Aussparung im Handgriff einsetzen.
2. Auf den Ring nahe an der anderen Nase im Handgriff drücken bis es einrastet.

Saugschlauch anschließen

Das Schlauchende in die Saugöffnung im Gerät stecken bis es einrastet.

Saugrohre

Der Staubsauger kann entweder mit einem elektrischen Teleskoprohr und einem Schaltschlauch für den Anschluß einer Elektrosaugbürste ausgestattet sein, oder mit einem Standardteleskoprohr und -saugschlauch.

Anm.: In jedem Fall können alle Zubehöraufsätze entweder auf dem Schlauchhandgriff direkt aufgesteckt werden, oder auf das Teleskoprohr.

Zubehörfach

Fugendüse, Möbelpinsel und Polsterdüse sind im Zubehörfach (F).

Glattbodendüse

Das Gerät ist mit einer speziellen Bodendüse mit Naturhaarborsten für Holzböden und alle andere empfindliche Glattböden ausgestattet. Die Bodendüse auf das Saugrohr aufstecken durch leichtes Andrücken.

GEBRAUCHSANWEISUNGEN

Vor Gebrauch des Staubsaugers das Netzkabel ganz heraus ziehen und in eine Steckdose stecken. Um das Netzkabel sich wieder aufwickeln zu lassen, den Netzstecker ziehen und die Fußtaste für die automatische Kabelaufwicklung (B) betätigen. Den Netzstecker nicht am Netzkabel aus der Steckdose ziehen, sondern am Stecker anfassen und ziehen. Immer den Stecker festhalten beim Aktivieren der Kabelaufwicklung um ein Peitschen des Kabels zu verhindern. Weder den Stecker, noch das Gerät selber mit nassen Händen anfassen.

Inbetriebnahme

Durch Betätigen der Fußtaste für den Ein/Ausschalter (A) wird der Staubsauger eingeschaltet.

Elektronische Saugleistungsregulierung

Die Saugleistung kann dem zu reinigenden Fußbodentyp durch Drehen des Saugleistungswähler-knopfes (C) auf der Geräteoberseite angepaßt werden.

Dies ermöglicht es, die höchste Leistungsstufe auf Teppich- und Glattböden (Steinzeug, Fliesen, usw.) zu benutzen, oder die Saugleistung anzupassen und zu reduzieren beim Staubsaugen von Gardinen und anderen empfindlichen Textilien.

DEUTSCH

ENTSORGUNG

§ Verpackung

Die Verpackung und das Verpackungsmaterial schützen den Staubsauger während des Transports und sind biologisch abbaubar und wiederverwertbar. Bitte die Verpackung über das Duale System (gelbe Tonne) entsorgen.

§ Umweltschutz

Alle Teile sind mit Symbolen für die in der Fertigung eingesetzten Materialien sowie – soweit genug Platz vorhanden – mit Symbolen für die Wiederverwertung gekennzeichnet. Alte Staubsauger können Rohstoffe enthalten, die wiederbenutzt oder wieder verwertet werden können.

Dieses Symbol  auf dem Gerät oder auf der Verpackung zeigt an, daß dieses Produkt nicht als Restmüll behandelt werden darf, sondern es muß der Sammelstelle zur Rückgabe und Verwertung elektrischer und elektronischer Altgeräte zugeführt werden. Durch eine korrekte Entsorgung dieses Produktes helfen Sie möglichen negativen Konsequenzen für die Umwelt und die Gesundheit vorzubeugen, welche ansonsten die Folge einer unangemessenen Entsorgung dieses Produktes wären. Ggf. informieren Sie sich genauer bei Ihrer lokalen Sammelstelle, Ihrem Entsorgungsservice vor Ort oder Ihrem Händler, wo Sie das Produkt gekauft haben.

WICHTIGE SICHERHEITSANWEISUNGEN

Beim Gebrauch eines Elektrogerätes sollten folgende grundsätzliche Vorsichtsmaßnahmen immer befolgt werden:

- Lesen Sie alle Anweisungen vor Gebrauch des Elektrogerätes.
- Befolgen Sie immer diese Sicherheitsanweisungen
- Das Gerät nicht auf Menschen oder Tiere benutzen

VERBRAUCHERINFORMATION

- Dieses Gerät ist nur für den privaten Gebrauch

WARNUNG: ZUR VERMEIDUNG VON FEUER, ELEKTRISCHEN SCHOCKS ODER VERLETZUNGSGEFAHREN:

Überprüfen Sie die Netzspannung auf dem Typenschild vom Staubsauger bevor Sie das Netzkabel in eine Steckdose stecken, die Netzspannung muß mit der Netzspannung auf dem Typenschild auf der Unterseite des Staubsaugers übereinstimmen. Bei Unsicherheit zur vorhandenen Netzspannung befragen Sie einen qualifizierten Elektriker.

§ Ein beschädigter Staubsauger kann sich als gefährlich erweisen, überprüfen Sie die Verpackung, den Staubsauger und die Zubehörteile auf Beschädigungen. Benutzen Sie kein beschädigtes Elektrogerät.

§ Das Netzkabel des Staubsaugers nicht in der Steckdose lassen. Ziehen Sie den Netzstecker aus der Steckdose, wenn der Staubsauger nicht in Gebrauch ist und vor jeder Wartung oder Reinigung.

§ Nur trockene Oberflächen absaugen. Diesen Staubsauger nicht für Flüssigkeiten benutzen da dies die elektrische Sicherheit des Gerätes gefährden könnte. Dies gilt auch für frisch shampooinierte Teppiche, warten bis sie getrocknet sind.

§ Nicht erlauben, daß der Staubsauger als Spielzeug benutzt wird. Erhöhte Aufmerksamkeit ist geboten, wenn in Gebrauch in der Nähe von oder durch Kinder.

§ Sollte das Netzkabel oder die Kabelaufwicklung beschädigt sein, nur durch einen autorisierten Kundendienst ersetzen lassen. Den Staubsauger nie bei beschädigter Netzleitung oder Stecker benutzen.

§ Sollte das Elektrogerät nicht so funktionieren wie es sollte, sollte es heruntergefallen, beschädigt, draußen gelassen oder in Wasser getaucht worden sein, bringen Sie das Gerät zu einem Händler oder einem Kundendienst. Setzen Sie sich für jegliche Reparatur oder Bestellung von Ersatzteilen mit Ihrem Händler oder einem autorisiertem Technikcenter in Verbindung. Keine eigenen Reparaturversuche unternehmen.

§ Das Gerät nicht am Netzkabel ziehen oder tragen. Das Netzkabel nicht als Handgriff benutzen. Keine Tür auf das Netzkabel zu machen. Das Netzkabel nicht um scharfe Ecken oder Kanten ziehen. Das Gerät nicht über das Netzkabel fahren lassen. Das Netzkabel fern von erhitzten Oberflächen halten.

§ Den Stecker nicht lösen durch Ziehen vom Netzkabel. Den Stecker anfassen und herausziehen, nicht am Kabel herausziehen. Weder den Stecker, noch das Gerät mit nassen Händen anfassen.

§ Wenn das Gerät mit einer Kabelaufwicklung ausgestattet ist, immer den Stecker festhalten während das Kabel sich aufwickelt. Ein Herumschlagen des Steckers verhindern beim Aufwickeln.

§ Bodendüsen, Zubehöraufsätze und Rohre nicht auf Kopfhöhe benutzen um die Verletzungsgefahr von Augen und Ohren zu minimieren.

§ Immer Haare, weite Kleidung, Finger und andere Körperteile von Öffnungen und beweglichen Teilen fernhalten.

§ Immer den Ein/Ausschalter in die OFF Stellung bringen nach Gebrauch.

§ Erhöhte Vorsicht ist angebracht beim Reinigen auf Treppenstufen. § Beim Gebrauch mit einer Elektroaugbürste oder einer Turbodüse, immer den Netzstecker ziehen vor dem Anschließen jeglicher sich drehender Bürstenwalze. In jedem Fall die rotierende Bürstenwalze nie anfassen wenn in Betrieb.

§ Mit keiner Elektroaugbürste oder Turbodüse über das Netzkabel oder eine Stromverlängerung fahren.

§ Sollte das Gerät mit einem Schlauch mit Steuerleitung zum Anschluß an einer

CLEANING

Full-dustbag indicator

The full dustbag indicator (D) shows when to change the paper or felt dust bag or when the air flow is blocked in an accessory. It is recommended to change the dustbag before the full length of the indicator turns red to ensure a more sanitary environment as well as high-quality air and for the maximum efficiency of your cleaner.

Replacing the paper dust bag

To change the paper or felt dustbag, press the release (H) to open the cover lid (G), raise the lid, gently slide out the bag along the guide bars and take it out. Place a new paper dust bag on along the guide rails of the frame and slip it all the way down

.Replace the bag support frame and using gentle pressure, close the lid of the appliance. The coupling of the vacuum cleaner hose will fit automatically into the opening of the vacuum cleaner bag.

Frequent replacement of the vacuum cleaner dustbag is recommended when vacuuming fine dust particles such as flour, talcum powder, etc.

ATTENTION

The appliance is equipped with a security feature which does not allow the lid of the appliance to be closed without the vacuum cleaner dustbag inserted.

Filters maintenance

Before any maintenance operation always switch off the appliance and disconnect the plug from the mains.

Motor protection filter

To guarantee long life for this

appliance and to safeguard the motor, it is mandatory that the motor protection filter be kept clean. To gain access to the filter, open the accessory compartment, take out the paper dustbag, and remove the filter. If the filter is still fairly clean, just remove the dust. If the filter is really dirty wash and then dry it. Be certain that the filter is dry before putting it back in place. When replacing the filter, be careful to fit it perfectly into its proper housing.

Exhaust air filter

Your appliance is provided with an Exhaust Cassette Filter to clean the exhaust air before it leaves the appliance. A correct maintenance of the exhaust filter is required to guarantee a clean airflow out of your cleaner. This filter is on the rear of the unit under the air outlet slots. To change the filter, release the grid by pushing down and raise the grid (L). Replace the filter by fitting it firmly into its housing, then close the grid once again by applying slight pressure until the closure hook snaps into position. It is recommended to replace the filter at least after having exchanged the dust bag 5 times.

WARNING

If the equipment is running irregularly (reduced power, unusual noise or even a complete breakdown), one possible cause may be that something is blocking the nozzle or the suction tube or that an electric part is broken. You must therefore check the nozzle, telescopic tube and the hose, the paper dustbag and the motor protection filter for clogging. In the event that none of these items is the source of the particular trouble, take your vacuum cleaner to any authorized service center for a through check-up.

§ Clean the unit only with a dry or slightly damp cloth when disconnected from the power supply. Never immerse in water.

§ Do not pick up anything that is burning or smoking, such as cigarettes, matches, or hot ashes.

§ Never use to pick up flammable or combustible liquids, such as gasoline, or use in areas where fumes may be present.

§ Do not put any objects into the openings. Never use with an opening blocked, keep free of dust, lint, hair and anything that may reduce the airflow.

§ Do not vacuum toner dust. Toner, such as that used in printers and photocopiers can conduct electricity.

§ Do not use without dustbag and/or filters in place. Dustbags are disposable and intended to be used only once. Do not attempt to reuse them.

WARNING: no liability can be accepted for damages to persons and or objects caused by improper use, maintenance carried out by unauthorized personnel, use of unauthorized and non original spare parts, any form of tampering and or modifications to the original product.

The manufacturer reserves the right to modify the appliance and or the accessories supplied without prior notice.

SAVE THESE INSTRUCTIONS

DESCRIPTION

A On/off pedal

B Cable rewind pedal

C Electronic power control

D Full-dustbag indicator
Power socket for electro brush (Optional)

F Accessory compartment

G Dust-collecting compartment

H Cover lid opening release
Carrying handle
Air outlet grid and exhaust filter

ASSEMBLY INSTRUCTIONS

Always unplug before any assembly or disassembly of the accessory items.

Preparing for use

First-time use of your new appliance requires that you carry out the following steps: attach the rigid hose handle to the flexible hose:

1. Insert the clip on the hose end into notch on the rigid handle.
2. Press on the ring near the other notch on the hose handle until it locks it to place.

Assembling the appliance

Connect the hose to the socket opening on the coverlid until it locks into place.

Suction tubes

Your cleaner can be equipped with an electric telescopic and an electric flexible hose to feed the power nozzle or, for standard models, with a standard telescopic tube and a flexible hose. N.B.: In any case, all the accessories can be attached either directly to the handle of the flexible hose or to the telescopic tube.

Accessory compartment

The crevice nozzle, the dusting brush and the upholstery nozzle are located in the accessory compartment (F).

Hard floor nozzle

The unit is provided with a special nozzle equipped with natural bristles for wooden floors and for any kind of delicate hard floor surfaces. Just fit the nozzle to the suction tube by applying a gentle pressure.

INSTRUCTIONS FOR USE

Before using the cleaner, pull the feed cable out all the way and then plug it in an electrical socket. To rewind the cable, disconnect the plug and press the rewind cable pedal (B).

Do not unplug from the socket by pulling the cable; grasp the plug, not the cable. Always hold the plug when rewinding onto the cord reel. Do not allow the plug to whip while rewinding. Do not handle the plug or the appliance itself with wet hands.

Operations

The vacuum cleaner can be turned on and off by pressing the on/off switch pedal (A).

Electronic control of the suction power

The suction power can be adjusted to the type of floor being cleaned by turning the electronic power control button (C) on top of the cleaner.

It is thus possible to benefit from the equipment's maximum power potential whenever vacuuming dust from carpets or hard floors (marble, ceramic, tiles, etc.) or adapt and reduce the suction power to clean curtains and other delicate fabrics.

ENGLISH

DISPOSAL INFORMATION

§ Packaging

The box and packaging material are designed to protect the appliance during shipping and are biodegradable and recyclable. Please dispose of these items as you would any other recyclable products.

§ Used vacuum cleaner

The symbols of the materials used for production of parts and accessories and, as well, symbols for recycling are indicated on the parts themselves, where space permits. Old vacuum cleaners may contain materials that can be reused or recycled.

§ The  symbol on the product or on its packaging indicates that this product may not be treated as household waste. Instead it shall be handed over to the applicable collection point for the recycling of electrical and electronic equipment. By ensuring this product is disposed of correctly, you will help prevent potential negative consequences for the environment and human health, which could otherwise be caused by inappropriate waste handling of this product. For more detailed information about recycling of this product, please contact your local city office, your household disposal service or the shop where you purchased the product.

IMPORTANT SAFETY INSTRUCTIONS

When using an electrical appliance, basic precautions should always be observed including the following:

- Read all instructions before using the appliance
- Always follow these safety instructions
- Do not use the appliance on people or on animals

CONSUMER INFORMATION

- This appliance is intended for household use only

WARNING: TO REDUCE THE RISK OF FIRE, ELECTRIC SHOCK OR INJURY:

§ Check the voltage rating of the vacuum cleaner before connecting the power cable to an electrical outlet; your power source should correspond to the voltage rating plate located on the underside of your cleaner. If you are not sure of your home's voltage supply, consult a qualified electrician.

§ A damaged vacuum cleaner can be dangerous; check the packaging, the vacuum cleaner and the accessories for any sign of damage. Do not use a damaged appliance.

§ Do not leave the vacuum cleaner plugged in. Unplug from the outlet when not in use and before servicing or cleaning.

§ Only dry surfaces should be vacuumed. Do not use this appliance to pick up liquids as this could impair the electric safety of the vacuum cleaner. This applies to freshly shampooed carpets: wait until they are dry.

§ Do not allow the vacuum cleaner to be used as a toy. Close attention is necessary when used by or near children.

§ If the power cord reel or the cable itself are damaged they should be replaced only by an authorized after sales service. Never use the cleaner with a damaged cable or plug.

§ If the appliance is not working as it should, has been dropped, damaged, left outdoors or immersed in water bring the unit to a dealer or to an after sales service.

§ For any repair or for purchase of accessory parts contact only your dealer or an authorized technical center. Do not attempt any repairs.

§ Do not pull or carry by the cable, use the cable as an handle, close a door on the cable, or pull the cable around sharp edges or corners. Do not run the appliance over the cable. Keep the cable away from heated surfaces.

§ Do not unplug by pulling the cable. To unplug, grasp the plug, not the cable. Do not handle the plug or the appliance itself with wet hands.

§ If your appliance is equipped with a cord reel always hold the plug when rewinding onto the cord reel. Do not allow the plug to whip while rewinding.

§ Floor attachments, accessories and wands must not be used at head level to avoid injury to eyes and ears.

§ Always keep hair, loose clothing, fingers and all parts of the body away from openings and moving parts. § Always put the switch into the OFF position after use.

§ Use extra care when cleaning on stairs.

§ When using this appliance with an Electrobrush or with a Turbobrush always unplug before connecting any rotating brush. In any case never touch the rotating brush while in use.

§ Do not run Electrobrush or Turbobrush over the vacuum cleaner cord or any extension cord.

§ If the unit is equipped with a current-carrying hose for connection to Electrobrush please note that the hose contains electrical wires: do not use if damaged, cut or punctured. Avoid picking up sharp objects. Always turn off the appliance before connecting or disconnecting the hose.

§ The plug connectors and the contacts of power socket must not come in contact with water. These items may only be cleaned with a dry cloth, no moisture must touch them. Danger of electric shock.

accessoire est obstrué.

Il est préférable de remplacer le sac à poussière avant que l'indicateur ne soit rouge sur toute sa longueur pour une hygiène et une qualité de l'air rediffusée dans la pièce plus saines.

Remplacement du sac en papier

Pour remplacer le sac en papier, soulever le couvercle (G) en appuyant sur le déverrouillage (H), soulever le support du sac en papier, enlever le sac en papier en le faisant glisser et le jeter. Faire glisser un nouveau sac sur tout le long. Remettre en place le support du sac et refermer le couvercle de l'appareil avec une légère pression, le raccord du tube flexible entre automatiquement dans l'orifice du sac en papier. Il est recommandé de remplacer fréquemment le sac à poussière lors de l'aspiration de la poussière très fine, telle que farine, talc, etc.

REMARQUE

L'aspirateur est équipé d'un système de sécurité ne permettant pas de refermer le couvercle sans sac à poussière.

Entretien des filtres

Débrancher l'aspirateur et retirer la prise de courant avant tout entretien.

Filtre de protection du moteur

Pour garantir une longue durée de vie à l'appareil et protéger le moteur, il est essentiel que le filtre à protection du moteur soit toujours bien propre. Pour accéder au filtre, ouvrir le couvercle (G), enlever le sac en papier et ôter le filtre. Si le filtre n'est pas très sale, il suffit simplement d'enlever la poussière. Si le filtre est au contraire fort sale, le laver et le faire sécher. S'assurer que le filtre soit parfaitement sec et le replacer dans son cadre. Bien vérifier qu'il y soit parfaitement positionné.

Filtre d'évacuation d'air

Votre appareil est équipé d'un filtre d'évacuation d'air qui la nettoie avant son expulsion. Un entretien correct du filtre est vivement conseillé pour garantir que le flux de l'air soit propre. Le filtre est situé sous la grille de sortie d'air. Pour remplacer le filtre, déboîter la grille en pressant légèrement (L). Insérer le filtre nettoyé dans le cadre et refermer la grille en appuyant sur la surface. Remplacer le filtre après avoir changé 5 fois de suite le sac papier.

AVERTISSEMENT

Un mauvais fonctionnement de l'appareil (puissance réduite, bruit anormal ou même arrêt complet) peut être dû à l'obstruction d'un des suceurs ou tubes d'aspiration ou à une panne d'un composant électrique. Contrôler chaque suceur, le sac en papier et le filtre de protection du moteur. Si le fonctionnement anormal n'est pas lié à un de ces éléments, l'appareil doit être porté à un service après-vente pour être soumis à une révision.

§ Utiliser la prise sur l'appareil uniquement pour la brosse électrique prévue sur cet appareil. Demander de plus amples détails à ce sujet à votre marchand.

§ Les raccords de la fiche ne doivent pas être mis en contact avec de l'eau. Les nettoyer uniquement à sec. Ils ne doivent être en contact avec aucune humidité. Risque de choc électrique. § Nettoyer l'aspirateur uniquement à l'aide d'un linge sec ou un peu humidifié lorsqu'il est débranché de la prise électrique. Ne jamais le plonger dans l'eau.

§ Ne pas aspirer d'objet brûlant ou dégageant de la fumée, tels que cigarettes, allumettes, cendres chaudes, etc.

§ Ne pas aspirer de liquides inflammables ou explosifs tels que l'essence et ne pas utiliser dans un endroit qui dégage des vapeurs.

§ Ne pas mettre des objets dans les ouvertures. Ne pas utiliser l'appareil si une des ouvertures est obstruée. Garder les ouvertures propres, sans poussière, peluche, cheveux ou autres matières pouvant réduire la circulation de l'air.

§ Ne pas ramasser la poussière de cartouche d'encre ou de poudre d'imprimante. La poussière de cartouche d'imprimante ou de photocopieuse peut être conductible d'électricité.

§ Ne pas utiliser sans le sac à poussière et/ou les filtres. Ne pas mettre en marche ou essayer d'utiliser l'aspirateur à moins qu'il ne soit muni d'un sac à poussière, d'un filtre du compartiment à poussière et d'un filtre d'évacuation d'air. Les sacs à poussière pour aspirateur sont jetables et conçus pour être utilisés une seule fois. Ne pas essayer de les réutiliser.

AVERTISSEMENT: le fabricant ne peut être tenu responsable de tout dommage causé par l'utilisation non conforme aux instructions ou à des fins autres que celles auxquelles il est destiné.

Le fabricant se réserve le droit d'apporter des modifications à l'appareil et aux accessoires sans préavis.

CONSERVER CES INSTRUCTIONS.

DESCRIPTION

A Pédale marche-arrêt ON/OFF

B Pédale enrouleur du câble

C Régulation électronique de la puissance d'aspiration

D Indicateur de remplissage du sac

E Prise pour flexible électrique (en option)

F Compartiment à accessoires

G Couvercle

H Déverrouillage du couvercle

I Poignée

L Grille de sortie d'air

INSTRUCTIONS POUR L'INSTALLATION

Débrancher toujours la fiche de la prise de courant avant de procéder au montage ou au démontage des accessoires.

Préparation avant l'utilisation

Lors de la première utilisation de votre nouvel appareil, il est indispensable d'effectuer les opérations suivantes: raccorder le tube flexible à la poignée rigide:

1. Introduire le téton de l'embout du tube flexible dans l'orifice prévu à cet effet sur la poignée rigide.

2. Exercer une pression sur l'anneau près de la poignée et presser fort jusqu'à ce qu'elle s'emboîte définitivement.

Assemblage de l'appareil

Emboîter le tuyau flexible dans l'ouverture du couvercle complètement.

Tubes d'aspiration

Votre aspirateur peut être équipé d'un tube télescopique et d'un flexible électrique pour alimenter une brosse électrique, ou bien muni d'un tube télescopique et d'un flexible standard.

N.B.: Tous les accessoires peuvent être raccordés aussi bien à la poignée du tube flexible qu'au tube directement.

Rangement des accessoires

Tous les accessoires disponibles (suceur plat, suceur multi-usages, brosse à meuble) sont rangés dans le compartiment porte-accessoires (F).

Suceur pour parquet en bois

Votre aspirateur est équipé d'un suceur avec une brosse souple pour les parquets en bois et pour les sols lisses.

INSTRUCTION POUR L'USAGE

Connecter le câble d'alimentation à une prise de courant électrique. Pour enrouler le câble, déconnecter la prise du courant et appuyer sur la pédale (B) en tenant la fiche par la main. Éviter d'enrouler le câble d'alimentation en laissant la fiche fouetter dans tous les sens. Ne jamais manipuler la fiche en ayant les mains humides.

Marche/arrêt

La mise en marche s'effectue en appuyant légèrement sur la pédale (A).

Contrôle électronique de la puissance d'aspiration

La puissance d'aspiration peut être réglée selon vos désirs par le régulateur électronique. Le régulateur (C) vous permet de modifier la puissance de l'aspirateur selon le type de surface à nettoyer. Il est ainsi possible de profiter au maximum de la puissance de votre aspirateur aussi bien pour nettoyer des surfaces lisses, moquettes, marbre, etc. ou d'adapter l'aspiration en la réduisant pour des rideaux ou d'autres tissus légers.

ENTRETIEN DE L'APPAREIL

Indicateur de remplissage

Le voyant (D) signale lorsqu'il est temps de changer le sac à poussière ou lorsqu'un

FRANÇAISE

INDICATION POUR LA MISE AU REBUT

§ Emballage

L'emballage protège l'aspirateur contre un endommagement pendant le transport. Il est constitué de matériaux écologiques et recyclables. Les matériaux d'emballage qui ne sont plus utilisés doivent être mis au rebut aux points collecteurs du système de recyclage.

§ Ecologie

Les matières premières employées sont indiquées sur l'emballage, les accessoires et les composants de l'aspirateur leur surface le permettant. Des aspirateurs usés peuvent contenir des matériaux pouvant être réutilisés ou recyclés.

Le symbole  sur le produit ou son emballage indique que ce produit ne peut être traité comme déchet ménager. Il doit plutôt être déposé au point de ramassage concerné, se chargeant du recyclage du matériel électrique et électronique. En vous assurant que ce produit est éliminé correctement, vous aidez à la prévention des conséquences négatives pour l'environnement et la santé humaine qui, sinon, seraient le résultat d'un traitement inapproprié de l'appareil hors usage. Pour obtenir plus de détails sur le recyclage de ce produit, veuillez prendre contact avec le bureau municipal de votre région, votre service d'élimination des déchets ménagers ou le magasin où vous avez acheté le produit.

MESURES DE SÉCURITÉ IMPORTANTES

Lors de l'utilisation d'un appareil électroménager, il faut toujours observer des mesures de précaution de base, y compris ce qui suit :

- Lire toutes les instructions avant d'utiliser votre appareil
- Observez toujours ces mesures de sécurité
- Ne pas utiliser l'aspirateur sur les humains ni sur les animaux

INFORMATION POUR LE CONSOMMATEUR

- Cet appareil électroménager est destiné uniquement à l'utilisation domestique

AVERTISSEMENT : Dans le but de réduire les risques d'incendie, de choc électrique ou de blessure:

§ Vérifier la tension de l'aspirateur avant de brancher son câble d'alimentation dans une prise électrique. Votre source de courant doit correspondre à la tension nominale indiquée sur la plaque signalétique située sous l'aspirateur. Si vous n'êtes pas certain de la tension de la source d'alimentation électrique de votre domicile, consulter un électricien compétent.

§ Un aspirateur endommagé peut être dangereux. Vérifier l'emballage, l'aspirateur et les accessoires pour tout signe d'endommagement. Ne pas utiliser un appareil électroménager endommagé.

§ Ne pas laisser l'aspirateur branché. Le débrancher de la prise lorsque vous ne l'utilisez pas et avant tout entretien.

§ Nettoyer uniquement des surfaces sèches avec cet aspirateur. Ne pas utiliser l'aspirateur pour ramasser les liquides afin d'éviter tout risque de problème électrique dans l'appareil. Ne pas utiliser l'appareil sur des tapis fraîchement lavés. Attendre jusqu'à ce qu'ils soient secs. § Ne pas permettre aux enfants de jouer avec l'aspirateur. Surveiller de près les enfants qui utilisent l'aspirateur ou qui sont à proximité d'un aspirateur en utilisation. § Si le câble est endommagé, le faire remplacer par un électricien agréé.

§ Ne pas utiliser l'appareil avec une fiche ou un câble endommagé. Si l'appareil fonctionne mal, s'il est tombé, endommagé, a été laissé dehors ou plongé dans l'eau, l'apporter chez un électricien agréé.

§ Ne pas essayer d'effectuer des réparations autre que celles mentionnées dans la section "Entretien". Tout autre entretien doit être fait par un électricien agréé ou service après-vente.

§ Ne pas tirer ni porter l'appareil par le câble d'alimentation, ne pas utiliser le câble comme poignée, ni fermer une porte sur le câble ou le tirer le long de rebords coupants ou de coins.

§ Ne pas rouler l'appareil sur le câble. Tenir le câble à l'écart des surfaces chaudes.

§ Ne pas débrancher l'appareil en tirant sur le câble. Pour le débrancher, saisir la fiche et non pas le câble. Ne pas manipuler la fiche ou l'appareil avec des mains mouillées.

§ Si votre appareil est muni d'un enrouleur de câble automatique: tenir la fiche au moment d'enrouler le câble. Ne pas laisser la fiche fouetter durant l'enroulement.

§ Ne pas utiliser les brosses, accessoires et tubes à la hauteur de la tête pour éviter des blessures aux yeux et aux oreilles.

§ Garder les cheveux, les vêtements amples, les doigts ou toute autre partie du corps à l'écart des ouvertures et des pièces amovibles.

§ Éteindre l'aspirateur avant de débrancher l'appareil.

§ Faire très attention au moment de passer l'aspirateur sur les marches d'escalier.

§ Toujours débrancher l'appareil avant d'y raccorder la brosse électrique ou la brosse Turbo. Au moment d'utiliser la brosse électrique ou la brosse Turbo, ne pas toucher à la brosse rotative.

§ Ne pas faire rouler l'appareil sur le câble ou sur des rallonges.

§ Au moment d'utiliser l'appareil avec une brosse électrique et un flexible aux câbles électriques incorporés: dans le flexible sont incorporés des fils électriques. Ne pas l'utiliser s'il est endommagé, coupé ou perforé, éviter de ramasser des objets pointus. Toujours éteindre l'appareil avant de brancher ou de débrancher le tuyau flexible ou la brosse électrique

Aspirateur
Vacuum cleaner
Staubsauger
Aspirapolvere

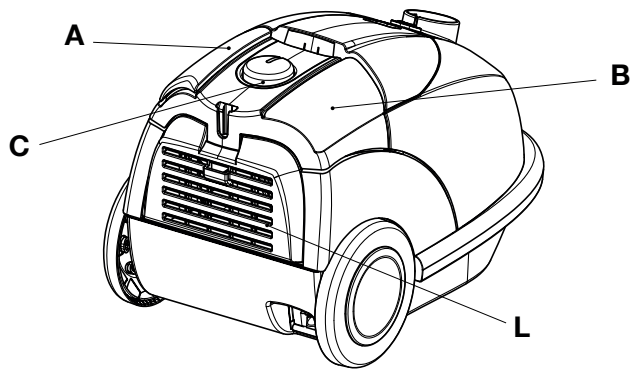

Mode d'emploi
Instructions for use
Gebrauchsanleitung
Istruzioni d'uso

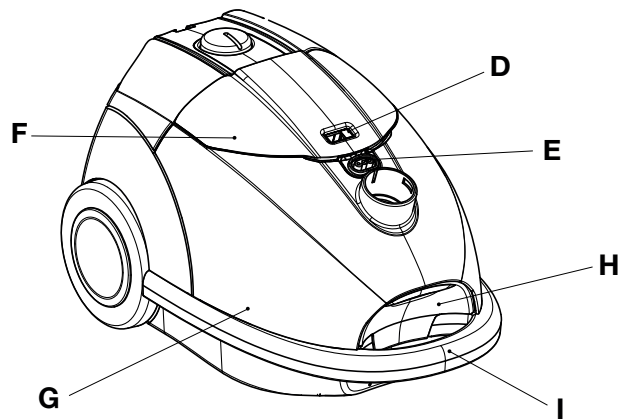

Manual Instruction

DOMENA®

Vacuum Cleaner 4021

