

راهنمای استفاده

اتوی پرس بخار

**DOMENA®** **دومنا**

مدل SP8000



ساخت فرانسه

با تشکر و تبریک به شما  
به خاطر خرید اتوی بخار دومنا

## فهرست مطالب

۴	توصیه‌های ایمنی
۵	قطعات اصلی اتو پرس
۶	نصب اتو
	خارج کردن از بسته‌بندی
	نحوه استفاده
	باز و بسته کردن اتو
	حداکثر باز شدن دهانه اتو
۷	نوع آب مصرفی
	آب‌های قابل استفاده
	آب‌های غیرقابل استفاده
	انتخاب آب مصرفی
۷	نکات اتوکشی
۸	جانداختن کارتریج ضد رسوب، پرکردن مخزن آب اتو
۹	آماده کردن اتو
۹	طرز اتصال اتو به برق
۹	کنترل حرارت
۹	انتخاب دقیق حرارت
۱۰	گردش بخار
۱۰	اتو کردن
۱۰	گردش اولین بخار
۱۰	ایمنی الکتریکی
۱۱	حمل آسان
۱۱	حمل و نگهداری
۱۱	حفاظت و نگهداری
۱۲	تعویض کارتریج ضد رسوب
۱۲	اتوی کوچک و افشانه اضافی
۱۳-۱۴	اتوبخار پرس با میز اضافه شونده
۱۵	چه کنیم اگر...
۱۶	حفاظت‌های محیط زیستی

## توصیه‌های ایمنی

نگهداری نباید بدون نظارت توسط کودکان انجام شود.

- برای پیشگیری از اضافه بار انرژی نباید دستگاه دیگری به پریزی که اتو به آن وصل شده است متصل شود.
- چنانچه نیاز شد که اتصال فرعی دیگری نیز انجام شود باید سیم آن ده آمپر باشد. مطمئن شوید و مواظب باشید که هیچکس نتواند سیم اضافی را وصل یا قطع کند زیرا باید با سیم اتصال به زمین کاملاً وصل شود.
- اتو باید روی سطح صاف و مقاوم مورد استفاده قرار گیرد.
- فقط از آب سرد استفاده کنید.
- هنگام اتوکاری دست خود را بین صفحه بخار و صفحه گرما قرار ندهید.
- هرگز کل دستگاه یا قسمتی از دستگاه را داخل آب نکنید.
- هنگامی که دستگاه صدمه دیده یا نشت می‌کند یا سیم آن صدمه دیده از آن استفاده نکنید.
- برای پیشگیری از هر نوع خطر برق‌گرفتگی اتو را اوراق نکنید و برای سرویس و تعمیر آن به نزدیکترین مرکز خدمات ببرید.
- برای انجام هر نوع تعمیر، دستگاه را نزد مراکز خدمات پس از فروش معتبر و رسمی ببرید تا تعمیرات با استانداردهای مندرج در کتابچه راهنما انجام شود.
- انجام هر نوع تعمیر توسط تعمیرکاران غیرمجاز موجب لغو ضمانت دستگاه می‌شود.
- هنگام خراب شدن کامل هر دستگاه قبل از دور انداختن آن باید با قطع سیم برق، آن را کاملاً از مصرف خارج کرد.
- اتو باید روی سطح محکم و مقاوم در برابر گرما قرار گیرد.
- سطح داغ اتو را لمس نکنید.
- پس از اتمام اتوکاری اجازه دهید تا اتو کاملاً خنک شود و بدون آنکه آب آن را خالی کنید به صورت صاف در محل نگهداری قرار دهید.

لطفاً هنگام استفاده از اتو نکات مهم و اساسی زیر را رعایت کنید:

- قبل از نخستین استفاده، کتابچه راهنما را به دقت مطالعه کنید.
- این اتو فقط برای استفاده در منطقه زندگی شما ساخته شده و در صورت استفاده به صورت دیگر، ضمانت آن لغو خواهد شد.
- اتو را همیشه روی سطح صاف قرار دهید، آن را هرگز روی سطح خیس و گل‌آلود یا روی پله قرار ندهید. هنگام حرکت دادن دستگاه مطمئن شوید که اتو به صورت امن در محل قرارگاه خود جای گرفته و بست آن کاملاً چفت شده است.
- قبل از وصل اتو به برق مطمئن شوید که برق شهر شما با ولتاژ روی پلاک دستگاه مطابقت دارد.
- برای ایمنی شخصی خودتان از پریز مجهز به سیم اتصاق به زمین (Earth) استفاده کنید.
- هنگام بیرون آوردن سیم دستگاه از پریز فقط دوشاخه آن را بگیرید و سیم را نکشید.
- مطمئن شوید که سیم دستگاه با هیچ سطح داغ اتو تماس نداشته باشد.
- هنگامی که دست شما خیس یا مرطوب است، نه سیم دستگاه را به برق وصل کنید و نه آن را جدا کنید.
- هنگام کار با اتو چنانچه کودکان نزدیک دستگاه هستند قویاً مراقبت و مواظبت کنید.
- هنگامی که اتو به برق وصل است آن را ترک نکنید.
- هنگامی که اتو به برق وصل است یا در حال خنک شدن است آن را از دسترس کودکان زیر هشت سال دور نگه دارید.
- این دستگاه می‌تواند مورد استفاده کودکان بالای هشت سال یا ناتوانان جسمی و ذهنی مورد استفاده قرار گیرد در صورتی که زیر نظر یک نفر مربی باشند که بتواند خطرات آن را به آنها یادآوری نماید. اما کودکان نباید با دستگاه اتو بازی کنند. تمیزکاری و سرویس‌های

بخار خروجی ژنراتور فوق‌العاده داغ است و می‌تواند موجب سوختگی عمیق شود.



## قطعات اصلی اتو پرس

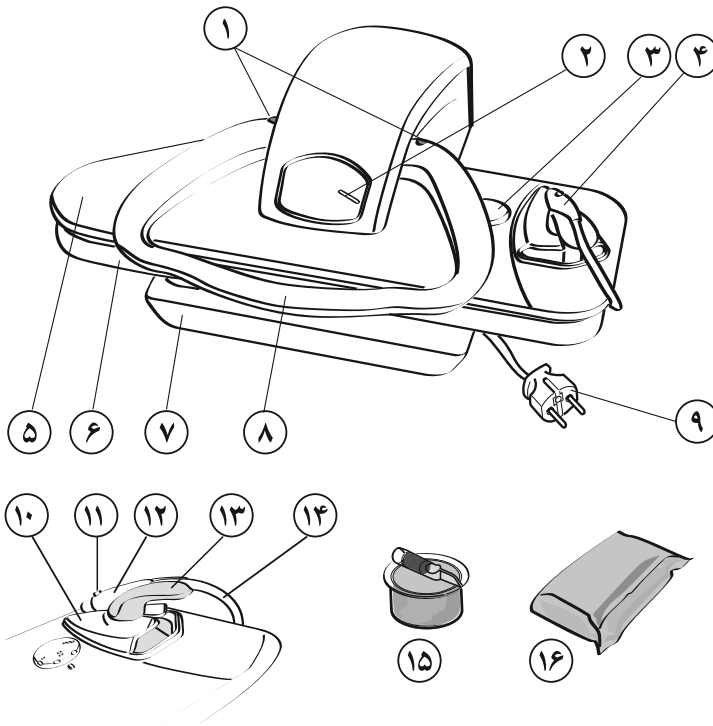

- ۱- دکمه قفل ایمنی دستگاه
- ۲- چراغ ترموستات
- ۳- ترموستات انتخاب حرارت
- ۴- اتوی کوچک با افشانه
- ۵- صفحه حرارت
- ۶- صفحه نرم بخار اتو
- ۷- مخزن آب با کارتريج ضد رسوب داخل آن
- ۸- دسته باز و بسته کردن صفحه گرم اتو
- ۹- سیم برق
- ۱۰- محل قرار گرفتن اتوی اضافی
- ۱۱- دکمه افشانه
- ۱۲- افشانه
- ۱۳- اتوی کوچک
- ۱۴- لوله آب برای افشانه کردن
- ۱۵- کارتريج ضد رسوب نوع E
- ۱۶- بالشک اتو پرس



میز اضافه شونده  
قطعه اضافی که منوط به نوع و مدل اتو است.

## نصب اتو

۱- دستگاه را از بسته بندی بیرون بیاورید.

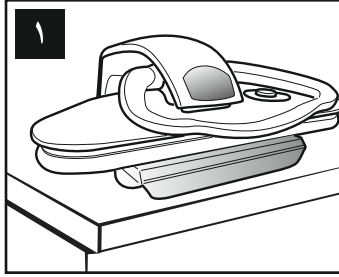

### ۲- نحوه استفاده

برای پیشگیری از باز شدن ناگهانی، اتوی شما مجهز به قفل ایمنی است.

دسته اتو را به آرامی به سمت پایین فشار دهید و دو دکمه قفل آن را به سمت بالا فشار دهید.

دسته اتو را به آرامی بالا بیاورید و دهانه آن را باز کنید.

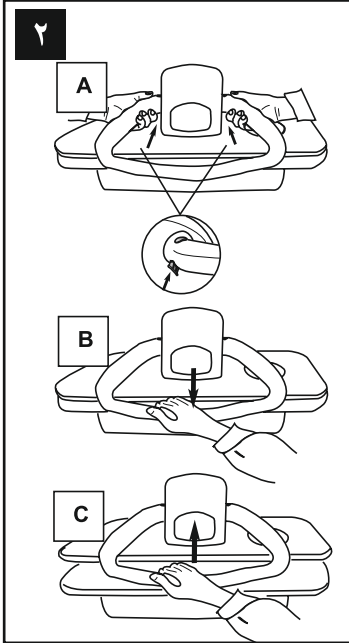

### ۳- باز و بسته کردن اتو

دسته اتو برای باز و بسته کردن صفحه گرما مورد استفاده قرار می‌گیرد. دسته اتو را که بلند می‌کنید صفحه اتو آزاد شده و دهانه اتو باز می‌شود. هنگامی که دسته اتو را پایین می‌آورید اتو بسته می‌شود و فشار اتو افزایش می‌یابد و به طور اتوماتیک به حداکثر فشار می‌رسد. دسته اتو همچنین سیستم پخش بخار را به صورت اتوماتیک به کار می‌اندازد (بخش گردش بخار را ببینید).

هشدار: اتو به طور اتوماتیک باز می‌شود. هنگام باز شدن دسته آنرا نگه دارید.

### ۴- حداکثر باز شدن دهانه اتو

برای باز شدن حداکثر دهانه اتو، آن را باز کنید و ادامه دهید تا دسته کاملاً بالا برود. صفحه بخار اتو عریض است و در صورت نیاز می‌تواند به عنوان اتوی معمولی مورد استفاده قرار گیرد.

هنگامی که دهانه اتو به صورت حداکثر باز باشد می‌توان پارچه‌های حجیم، همچنین لوازم اتاق خواب را به راحتی اتو کرد. هنگامی که دسته اتو را پایین می‌آورید صفحه گرم اتو به طور اتوماتیک به وضعیت عادی برمی‌گردد.

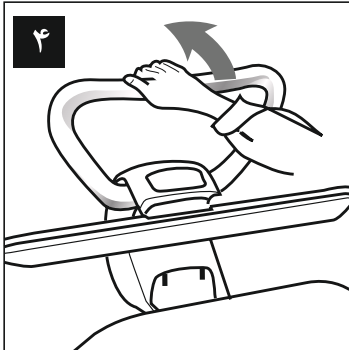
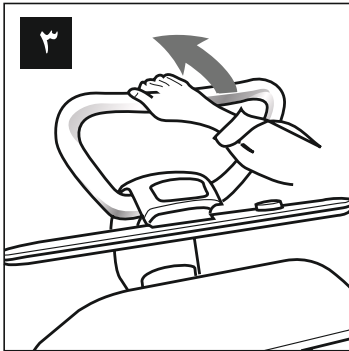

## نوع آب مصرفی

### آب‌های قابل استفاده

می‌توانید از آب شیر، آب مقطر، و یا آبی که از فیلتر دستگاه تقطیر خارج شده باشد استفاده کنید.

### آب‌های غیر قابل استفاده

از آب باران، آب برفک یخچال و آب حاصل از بخار هر دستگاه نباید استفاده کرد. برای اتوهای مجهز به سیستم «CAPT» از آبی که در دستگاه تصفیه خانگی تولید شده و نیاز به نمک‌زدایی دارد و با سیستم «CAPT» ناسازگار است نیز نباید استفاده کرد.

### انتخاب آب مصرفی

شما می‌توانید از آب شیر یا آب مقطر استفاده کنید. اما این نوع آب بستگی به حجم کلسیم موجود در آب شیر و حجم اتوکشی هفتگی شما دارد (۲ تا ۳ ساعت در هفته)، البته برای شما به‌صرفه‌تر خواهد بود اگر از آب مقطر استفاده کنید (اما نه آب مقطر مصرفی در باتری اتومبیل). در این صورت کارتریج ضد رسوب دستگاه شما تا حد یک سال کار خواهد کرد. البته این منوط به شدت اتوکشی و حجم بخاری که استفاده می‌کنید دارد.

## نکات اتوکشی

### صدای اضافی

برای اطمینان از عملکرد خروجی عادی بخار، دستگاه شما مجهز به یک پمپ تزریق است که هر زمان شما دسته اتو را تا نیمه بالا می‌آورید فعال می‌شود. این فعالیت در حالت‌های زیر بالاتر می‌رود:

- مخزن آب خالی است.
- دستگاه برای نخستین بار استفاده می‌شود.
- کارتریج ضد رسوب تعویض شده است.

صدای بم این پمپ در حالت استفاده عادی از اتو شنیده می‌شود.

### یادآوری

برای اطمینان بیشتر از طولانی شدن عمر دستگاه و کارتریج ضد رسوب، توصیه می‌شود از مخلوط آب شیر و آب رسوب‌زدایی شده استفاده کنید.

## جانداختن کارتريچ ضد رسوب

### پرکردن مخزن آب اتو

۵- مخزن آب را از دو طرف آن بگیرید و به سمت خود بکشید تا آنجا که شکاف نشان‌دهنده سطح آب یعنی وضعیت پر را ببینید.

۶- سپس آنرا از قسمت وسط بگیرید و کاملاً بیرون بیاورید (وضعیت تعویض کارتريچ ضد رسوب و خالی کردن دستگاه).

۷- کارتريچ ضد رسوب را از بسته‌بندی آن بیرون بیاورید.

۸- کارتريچ را در مخزن آب جا بزنید. لوله باید به سمت بالا و مقابل علامت روی مخزن قرار بگیرد.

۹- کارتريچ را به سمت راست بچرخانید تا آنجا که متوقف شود.

۱۰- مخزن را به آهستگی و مانند کشودر جای خود و در موقعیت پرکردن آب قرار دهید.

۱۱- مخزن آب را با آب شیر یا آب بدون مواد معدنی پر کنید.

۱۲- مخزن را مستقیم فشار دهید و اطمینان حاصل کنید که کاملاً به دستگاه متصل شده است. مخزن را می‌توانید در حین اتوکشی هم پر کنید.

#### هشدار:

هرگز هنگامی که مخزن، آب ندارد انتظار خروج بخار نداشته باشید در این صورت به پمپ لطمه می‌زنید.

مخزن را هرگز با آب داغ پر نکنید. هرگز موادی مانند الکل یا مواد خوشبوکننده مانند عطر، ادوکلن، گلاب و اسطوخودوس به آب اضافه نکنید.

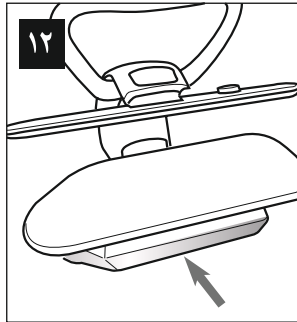
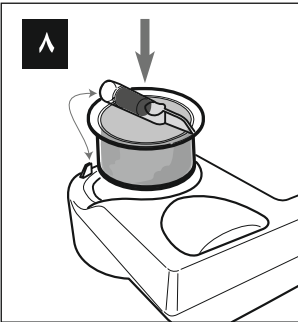
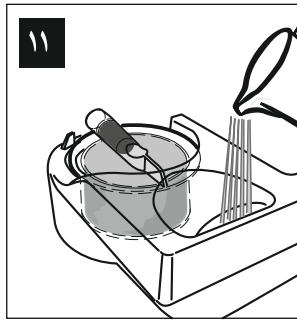
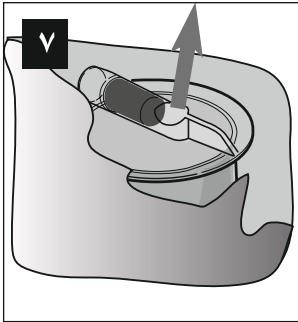
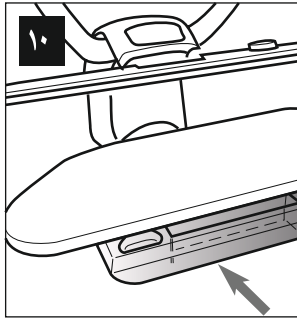
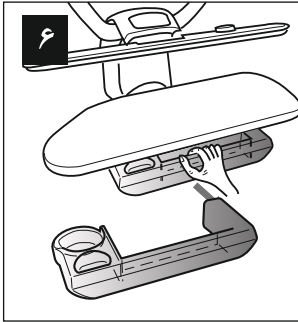
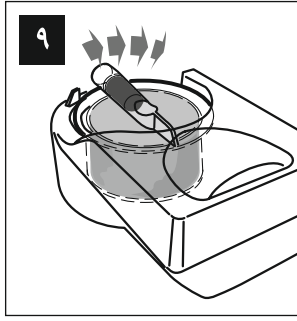
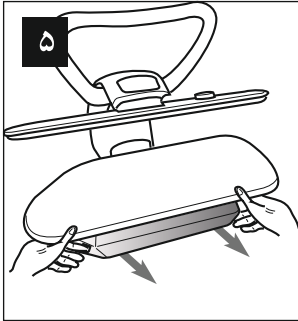



## آماده کردن اتو

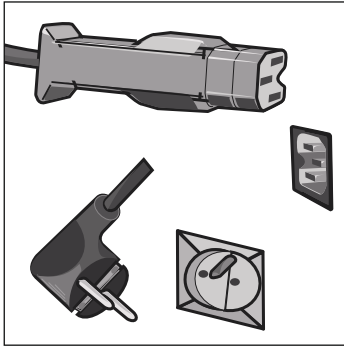

### طرز اتصال اتو به برق

- سیم برق را ابتدا به پشت اتو وصل کنید.
- دوشاخه را به پریز دیواری وصل کنید و دکمه روشن/خاموش را فشار دهید. برای ایمنی بیشتر خودتان مطمئن شوید که پریز شما مجهز به سیم اتصال به زمین است.

### کنترل حرارت

- هنگامی که اتو را روشن می‌کنید لامپ مربوط به حرارت همزمان روشن می‌شود.
- هنگامی که رابط حرارتی میزان حرارت انتخاب شده را به ترموستات منتقل می‌کند این چراغ روشن/خاموش می‌شود. همچنین در حین انجام اتوکشی این چراغ مرتباً روشن/خاموش می‌شود.

### هشدار

هنگامی که ترموستات روی علامت روشن «O» باشد لامپ روشن نمی‌شود اما ژنراتور بخار در حال گرم شدن است.

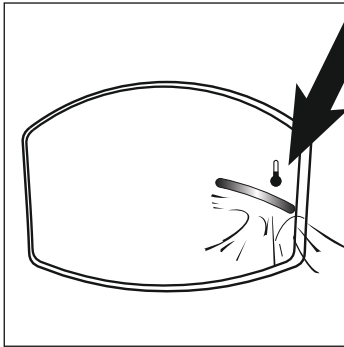

### انتخاب دقیق حرارت

کیفیت اتوکاری مقداری مربوط به حجم بخار مصرفی و مقداری مربوط به استفاده از حرارت مناسب است. علامت روی برچسب لباس‌ها و سایر لوازمی که باید اتو شوند میزان حرارت صحیح را نشان می‌دهد. این علائم که جنبه بین‌المللی هم دارند به شرح زیرند:

- حرارت حداقل
- حرارت متوسط
- حرارت حداکثر

این علامت‌ها روی گردونه انتخاب حرارت اتو درج شده‌اند. علامت روی گردونه ترموستات را مطابق علامت روی برچسب لباس یا پارچه بچرخانید و تنظیم کنید. هنگامی که گردونه ترموستات در مقابل علامت «O» باشد صفحه اتو گرم نمی‌شود.

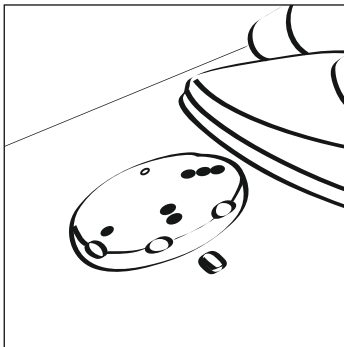

خشک	استات پلی اکریل ، پلی استر	●
بخار کم	ابریشم ، پشم	●●
بخار زیاد	نخ ، کتان	●●●

## گردش بخار

پس از آنکه دکمه روشن/ خاموش را فشار دادید یا پس از وصل اتو به برق، ژنراتور بخار پس از سه دقیقه آماده خروج بخار می‌شود.

### اتوکردن

۱- پارچه را روی صفحه اتو قرار دهید.

۲- با استفاده از دستگیره اتو صفحه گرمایش را پایین بیاورید. در حالت نیمه‌باز موقعیت بخار به صورت اتوماتیک و تا هر زمان که بخواهید جریان پیدا می‌کند.

۳- صفحه اتو را ببندید تا فشار اتوماتیک فعال شود. چند ثانیه اتو را در حالت بسته نگهدارید تا بخار خشک شود و پارچه کاملاً صاف شود.

۴- دستگیره را بالا بیاورید و صفحه را باز کنید.

۵- هنگامی که صفحه را می‌بندید، دستگیره اتو را زیاده‌تر از حد معمول فشار ندهید. فشار اتو، اتوماتیک است.

### گردش اولین بخار

دستگاه اتوی شما یک محصول جدید است و سیستم بخار نخستین پدیده در این رشته است.

- مخزن آب را کاملاً پر کنید.

- کارتریج ضد رسوب را در جای خود قرار دهید. آب اضافی را خارج کنید.

- مخزن آب را در محل خود مستقر کنید و آن را کاملاً فشار دهید.

- اتو را روشن کنید.

- زمانی که دستگاه آماده تولید بخار شد دستگیره را پایین آورده و در موقعیت بخار قرار دهید.

### ایمنی الکتریکی

هنگامی که دستگاه به برق وصل است و صفحه اتو بسته، برق مربوط به تولید حرارت، به طور اتوماتیک قطع می‌شود. وقتی صفحه اتو را باز کنید برق مربوط به تولید حرارت به طور اتوماتیک فعال می‌شود.

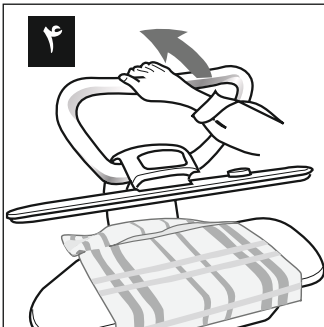
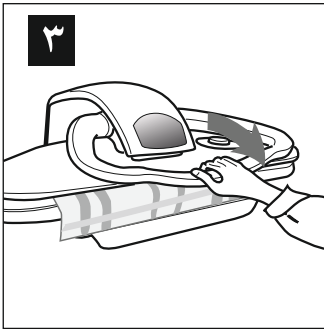
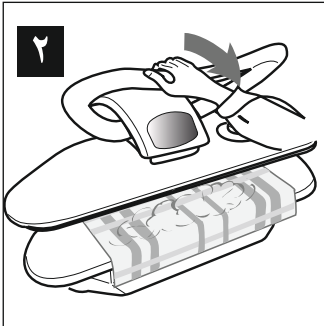
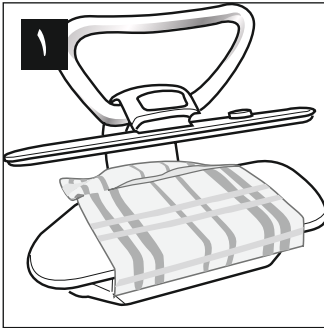

## حمل آسان

حمل و نگهداری آن بسیار آسان است. هنگام گرفتن دستگیره برای حمل و نقل آن، مطمئن شوید که قفل آن بسته است.

## نگهداشتن

پس از اتمام اتوکاری دکمه روشن/ خاموش را روی حالت خاموش قرار دهید. دوشاخه را از پریز برق بیرون بیاورید. قبل از بستن آن ۲۰ دقیقه فرصت دهید تا دستگاه خنک شود.

### توجه

هنگامی که می‌خواهید دستگاه را پس از جمع‌آوری به صورت عمودی در محل نگهداری کنید برای پیشگیری از ریختن آب مخزن به بیرون، آب آن را خالی کنید.

## حفاظت و نگهداری

### تمیزکاری

برای نگهداری کامل دستگاه قسمت خارجی آن را به آرامی با آب و صابون بشویید و با یک پارچه نرم خشک کنید.

### ابر

پس از مصرف زیاد، ابر زیر روکش صفحه اتو فشرده می‌شود. به خاطر حفظ کیفیت کار این ابر باید پس از مدتی تعویض شود.

### روکش

روکش صفحه اتو باید کاملاً صاف و کشیده باشد و چروک نداشته باشد. این روکش باید با آب بالای ۴۰ درجه سانتیگراد شسته شود. روکش را همراه با پارچه‌های سفید دیگر نشویید. چنانچه ساییدگی و فرسودگی روی آن مشاهده کردید باید آن را تعویض کنید.

### صفحه حرارت

حرارت باقیمانده از پارچه مانند مواد شستشو دهنده و خرده‌های نخ ممکن است باعث زنگ‌زدگی صفحه فلزی اتو شود. به منظور حفظ کیفیت کار اتوکشی همواره مراقبت کنید که این صفحه تمیز باشد. در صورت لزوم پس از اتوکشی و در حالی که صفحه هنوز گرم است آن را با یک پارچه تمیز و بدون پرز تمیز کنید، یا با چوب‌پنبه‌های مخصوص تمیز کردن اتو، آن را تمیز کنید.

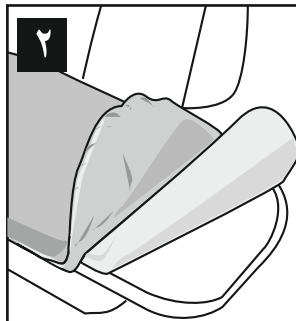
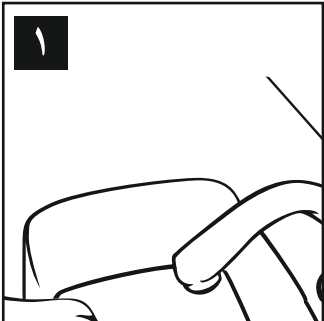
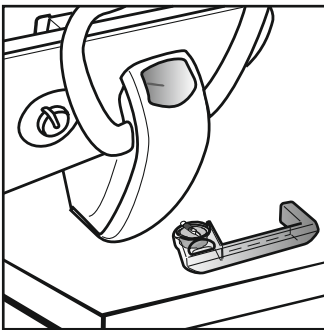
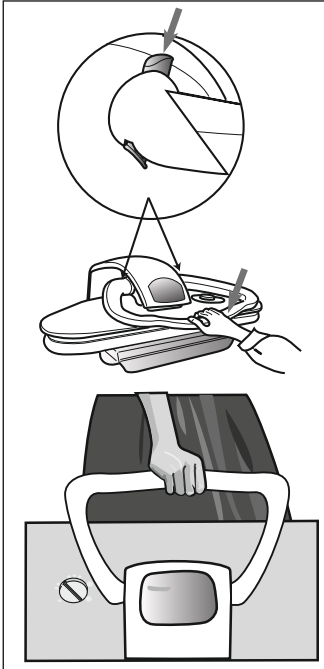

## تعویض کارتریج ضد رسوب

با آب شیر

کارتریج ضد رسوب یک تا دو سال عمر می‌کند. چنانچه دستورات فوق را رعایت کنید اتوی شما رسوب نمی‌کند. بی‌توجهی به توصیه‌های فوق باعث می‌شود که دستگاه شما به سرعت رسوب بگیرد. در این حالت شما مشاهده خواهید کرد که خروجی بخار به تدریج کاهش پیدا خواهد کرد، لذا باید اتو را به نزدیکترین مرکز خدمات جهت رسوب‌زدایی ببرید.

به دلیل وجود کارتریج ضد رسوب، در مدت کوتاهی رسوب در دستگاه جمع نمی‌شود. فقط به خاطر داشته باشید که ذرات رسوب به تدریج رنگ آن را تغییر می‌دهد و اثربخشی آن را از بین می‌برد. هرگاه تغییر رنگ به بالاترین درجه رسید کارتریج باید عوض شود. هر بار که آب مخزن را پر می‌کنید کارتریج ضد رسوب را کنترل کنید.

با آب بدون مواد معدنی

کارتریج ضد رسوب باید مرتباً کنترل و مطابق توصیه بالا تعویض شود. در هر صورت با مصرف آب بدون مواد معدنی در محل زندگی شما

### هشدار

رسوب‌زدایی جزء گارانتی دستگاه شما محسوب نمی‌شود.

## اتوی کوچک و افشانه اضافی

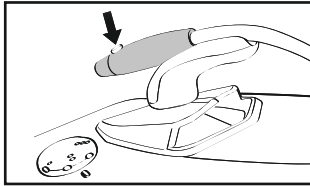

عملکرد پمپ افشانه باید قبل از استفاده از اتوی پرس در اولویت قرار گیرد. دکمه افشانه را فشار دهید تا لوله آن از آب پر شود.

هرگاه آب در لوله نباشد پمپ صدا می‌کند.

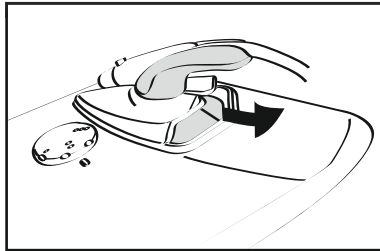

### اتوی اضافی کوچک

این اتو برای تکمیل اتوکشی و صاف کردن قسمت‌هایی از لباس یا پارچه است که با اتوپرس نمی‌توان اتو کرد مانند: مچ‌ها، چین‌ها، پلیسه و لباس‌های نوزادان. اتو را از جعبه آن بیرون بیاورید. سپس دهانه اتوپرس را باز کنید. به این ترتیب فضای بیشتری برای قرار دادن اتوی کوچک دارید. برای قرار دادن این اتو در داخل جعبه، کافی گرما را به طرف پایین قرار دهید.

### مراقبت

- این اتو را همیشه به صورت افقی قرار دهید. هرگز آن را به صورت عمودی روی صفحه اتوپرس قرار ندهید زیرا خطر سوختگی دست وجود دارد.
- این اتو را روی میزی که اتوی پرس روی آن است قرار ندهید زیرا خطر سوختگی وجود دارد.
- اتوی اضافی نمی‌تواند به طور دائم استفاده شود. اگر آن را افقی قرار ندهید، کافی آن گرم نمی‌شود.

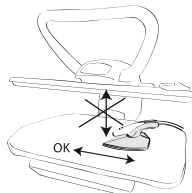
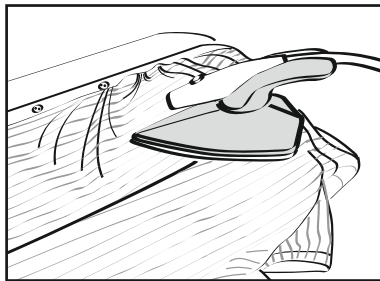

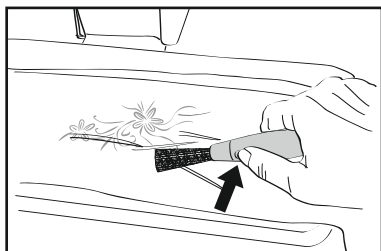
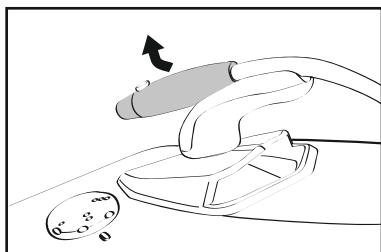

افشانه قابل جدا شدن

- برای رفع کردن چروک پارچه‌هایی که نیاز دارند دوباره مرطوب شوند.
- برای رفع چروک‌هایی که در حین اتوکشی ایجاد شده‌اند مانند آستین یا پاهای شلوار بدون ایجاد چروک و چین.

افشانه زمانی می‌تواند مورد استفاده قرار گیرد که روی اتو قرار داشته باشد.

این افشانه همچنین می‌تواند آزادانه روی قسمت‌های خاص پارچه رها شود، افشانه را در زمانی که اتو روی محل استقرار خود قرار دارد قطع نکنید.

## اتوبخار پرس با میز اضافه‌شونده

بسته‌بندی اتوی خود را باز کنید، آن را به طور افقی و در حالی که مخزن آب روی لبه سطح اتوکاری و میز اضافه‌شونده به سمت پایین است روی یک سطح مقاوم در برابر حرارت قرار دهید.

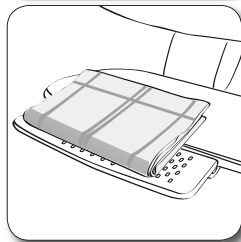
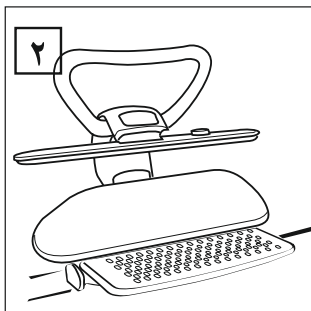
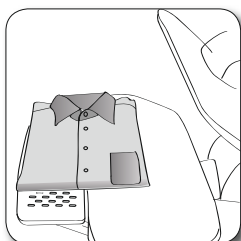
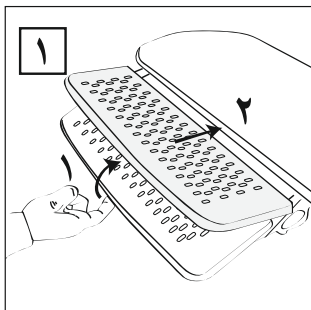

### موقعیت ناکردن پارچه

۱- میز اضافه‌شونده را به سمت بالا بچرخانید و آن را در مقابل صفحه اتو به صورت تا شده قرار دهید. میز اضافه‌شونده حالا در حالتی است که پارچه را به صورت تا ننگه می‌دارد، از جمله، پیراهن، پارچه‌های تخت، دستمال‌ها و لوازم سفره و... به دلیل عریض شدن سطح لازم، اتوکاری آسان‌تر می‌شود.

### مراقبت

هرگز با تمام توان اهرم میز اضافه‌شونده را فشار ندهید.

### موقعیت اتوکاری (۳-۴)

میز را به آرامی به سمت بالا بچرخانید و در همان زمان به سمت خود بکشید و سپس آن را رها کنید تا پایین بیاید و در حالت اتوکشی قرار گیرد.

#### توصیه مهم

- میز اضافه‌شونده برای اتوکشی طراحی نشده، این میز باید برای تا کردن لوازمی که اتو می‌کنید مورد استفاده قرار گیرد.
- هنگامی که اتو در حالت افقی قرار دارد آن را به سمت پایین فشار ندهید.
- هنگامی که هم اتوی پرس و هم اتوی اضافی را استفاده می‌کنید میز اضافه‌شونده باید در حالت عمودی (به سمت پایین) قرار داشته باشد نه در حالت افقی.
- روی میز اضافه‌شونده اتوکشی نکنید.

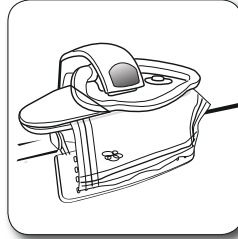
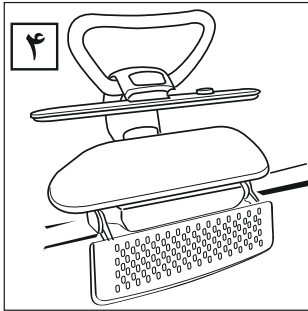
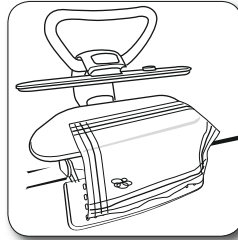
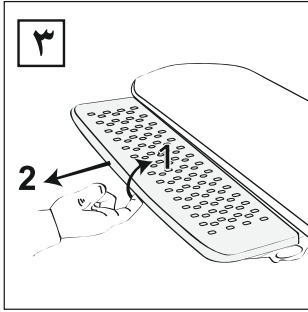

اگر هنگام اتوکشی به این میز نیاز ندارید می‌توانید آن را زیر اتوی پرس نصب کنید.

#### یادآوری

با این وجود، در این موقعیت و در ارتباط با نوع ماده مصرفی صفحه اتوکشی، اتو نباید به صورت بلااستفاده باقی بماند.

## چه کنیم اگر...

مشکل یا عیب	علل	رفع عیب
هیچ کدام از چراغ‌ها روشن نیست.	- مشکلات برق - سایر موارد	- دوشاخه و سیم را کنترل کنید. - به مرکز خدمات منطقه‌ای مراجعه کنید.
صفحه حرارت گرم نمی‌شود.	- گردونه ترموستات روی خاموش است. - سایر	- گردونه ترموستات را روی حرارت دلخواه قرار دهید. - به مرکز خدمات منطقه‌ای مراجعه کنید.
بخار از اتو خارج نمی‌شود.	- مخزن آب خالی است. - دستگیره اتو در حالت خروج بخار نیست (دهانه اتو در حالت نیمه بسته باید باشد). - کارتریج ضد رسوب را جا نزده‌اید. - کارتریج ضد رسوب بد جا افتاده است. - سایر موارد	- مخزن آب را پر کنید. - دستگیره را بالا بیاورید و تا حد موقعیت خروج بخار پایین بیاورید. - یک عدد کارتریج ضد رسوب در داخل مخزن جا بزنید. - کارتریج ضد رسوب را درست جا بزنید. - به مرکز خدمات منطقه‌ای مراجعه کنید.
بخار روی روکش صفحه اتو زنگ می‌زند.	- استفاده زیاد از حد از بخار.	- دهانه اتو را برای چند ثانیه باز بگذارید تا روکش خشک شود. - چند پارچه را بدون بخار اتو کرده‌اید.
ژنراتور صدای غیرعادی می‌دهد.	- مقدار کمی آب در ژنراتور جمع شده است.	- خطری ندارد.
مخزن آب جا نمی‌رود.	- کارتریج ضد رسوب در جهت اشتباه قرار گرفته یا بد جا زده شده است.	- مخزن آب را بیرون بیاورید و کنترل کنید که کارتریج درست قرار گرفته و درست جا زده شده است.

## حفاظت‌های محیط زیستی

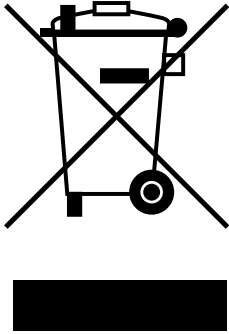

دستگاه برقی شما تعدادی قطعات قابل بازیافت دارد. بی‌توجهی در نحوه دورانداختن آن ممکن است اثرات مخربی روی سلامتی انسان‌ها و محیط زیست داشته باشد. وقتی آن را دور می‌اندازید بازیافت این قطعات غیرممکن می‌شود. مصرف‌کنندگان باید مراقبت کنند که این دستگاه در جای درست خود قرار گیرد. قطعاتی که به صورت مجموعه است ممکن است قابل بازیافت باشند. آنها را در کانتینرهایی که به همین منظور نصب شده قرار دهید. هنگامی که دستگاه شما به پایان عمر مفید خود می‌رسد نباید همراه سایر زباله‌های محل زندگی شما دور انداخته شود. ابتدا سیم آنرا قطع کنید تا دیگر قابل استفاده نباشد. سپس آن را در محل‌های گردآوری این گونه دستگاه‌ها قرار دهید.