

DOMENA®

Home Appliances

راهنمای استفاده از
گوشتکوب برقی / غذاساز / خردکن
دومنا

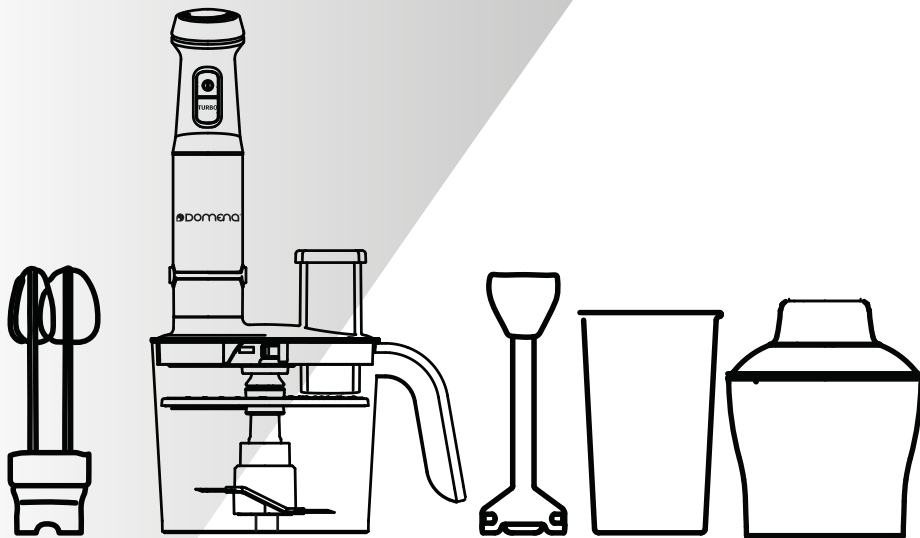

Models No.:

DH2022

DH2023

DH2024

www.domena.ir



021 57619

ضمن سپاسگزاری از حسن انتخاب شما، این دفتر چه راهنما برای کسب رضایت بیشتر شما و بهینه سازی عملکرد دستگاه گردآوری شده است.

موارد مهم ایمنی:



- هرگز برای وارد کردن مواد به داخل غذاساز یا خردکن، دست یا انگشت خود را وارد دهانه غذاساز نکنید.
- قبل از اتصال دستگاه به پریز برق، کنترل نمایید ولتاژ دستگاه که در زیر بدنه درج شده با ولتاژ برق شهری مطابقت داشته باشد. شایان ذکر است ولتاژ برق در ایران ۲۲۰ ولت می باشد.
- هرگز این دستگاه را به دستگاه های دیگر مانند تایمر، دیمر و یا محافظ متصل نکنید.
- هرگز این دستگاه را موقعی که کابل آن قطع و وصل میشود، دوشاخه آسیب دیده، روکش ایمنی آن آسیب دیده، قسمت های چرخنده آن دچار آسیب یا شکستگی قابل رویت گردیده، به پریز برق متصل ننمایید.
- اگر کلید یا بند تغذیه صدمه ببیند برای جلوگیری از خطر باید توسط سازنده یا تعمیرکار مجاز یا شخص دارای صلاحیت مشابه تعویض شود.
- این وسیله برای استفاده توسط افراد (از جمله کودکان) با ناتوانی فیزیکی، حسی یا عقلی یا افراد بی تجربه و ناآگاه نیست مگر اینکه با حضور سرپرست مسئول در قبال ایمنی آنها و با نظارت و دادن دستورالعمل استفاده از وسیله باشد.
- کودکان باید سرپرستی و نظارت شوند تا اطمینان حاصل شود که با وسایل بازی نمی کنند.
- هرگز موتور دستگاه را بدون لوازم متصل شونده (لیوان و دیگر لوازم) روشن نکنید.
- اگر مواد غذایی به دیواره های لیوان همزن یا ظرف غذاساز چسبید، کلید برق را خاموش کنید و سپس دوشاخه را از پریز بکشید.
- بهتر است قبل از خالی کردن مواد غذایی از ظرف خردکن یا غذاساز، ابتدا تیغه ها را از دستگاه جدا نمایید تا آسیبی به دستان شما وارد نشود.
- هرگز به تیغه ها دست نزنید بسیار تیز و برنده هستند.
- اگر تیغه گیر کرد، کلید دستگاه را خاموش کنید. دوشاخه را از پریز بکشید سپس با احتیاط نسبت به رفع مشکل و درآوردن تیغه اقدام نمایید.
- اگر در ظرف خردکن یا غذاساز مایعات داغ ریختید، مراقب باشید بخار داغ حاصل از آن دست شما را نسوزاند.
- این دستگاه برای مصارف خانگی ساخته شده، استفاده از به عنوان مصارف صنعتی یا مصارف بیش از حد، به دستگاه آسیب می رساند.
- بدنه دستگاه را با یک دستمال مرطوب تمییز کرده و هیچ گاه در آب غوطه ور نکنید.
- بلافاصله پس از استفاده، تیغه ها و لوازم جانبی را تمییز کنید تا از رشد باکتری ها و میکروب ها جلوگیری شود.
- سیم دستگاه گویشتکوب برقی را به دور بدنه نپیچید. این کار سبب می شود در اثر مرور زمان سیم در قسمت هایی دچار قطعی شود.
- در صورت استفاده نادرست از وسیله، صدمات اجتناب ناپذیری ایجاد خواهد شد. بنابراین لازم است در حین استفاده کلیه نکات ایمنی رعایت شود و از وسیله درست استفاده گردد.
- جهت جلوگیری از صدمه دیدن، هنگام دست زدن به تیغه های تیز برش در حین خالی کردن ظرف و تمییز کردن آن بایستی دقت و احتیاط شود.
- قبل از سوار کردن و باز کردن قطعات وسیله با تمییز کردن آن و زمانی که وسیله بدون مراقب رها می شود، باید همواره تغذیه دستگاه را قطع نمود.

- در صورتی که سیم برق این دستگاه دچار آسیب شده باشد به هیچ وجه قبل از تعمیر از آن استفاده نکنید.
- در صورتی که مواد سخت و سفت هستند حتما کمی مایعات به آن اضافه کنید تا به موتور گوشتکوب برقی فشار وارد نشود.
- هرگز از گوشتکوب برقی برای مواد خوراکی سخت مانند دانه های قهوه، تکه های یخ، تکه های شکلات و غلات خام استفاده نکنید.
- گوشتکوب برقی را فقط حدود یک الی دو دقیقه روشن نگه دارید، سپس چند دقیقه استراحت و مجددا استفاده نمایید.
- پس از اتمام کار با گوشتکوب برقی حتما آن را از پریز خارج کرده و سپس تیغه و سایر قسمت ها را تمیز کنید.
- اگر نیاز است که گوشتکوب برقی را به منظوره پوره کردن داخل ظرف غذای گرم مانند سوپ وارد کنید، دقت داشته باشید که قبل از این کار بگذارید غذا کمی خنک شود و سپس گوشتکوب را داخل ظرف فرو ببرید. در طی انجام این کار قابلمه غذا را از روی اجاق بردارید و با سرعت کند گوشتکوب برقی کار کنید. حداکثر دمایی که برای این وسیله مناسب است دمای ۶۵ درجه سانتی گراد می باشد. اگر بیشتر از این دما استفاده کنید به دستگاه آسیب می رسانید.
- هنگام روشن بودن دستگاه دقت کنید که پره ها به کف ظرف و یا بدنه ظرف برخورد نکنند. از چسباندن همزن به ته ظرف خودداری کنید.
- سعی کنید فاصله چند سانتی متری ظرف و همزن را در طول کار حفظ کنید تا به ظرف شما آسیب نرسد.
- در انتهای کار سیم برق کشیده، سپس سری همزن را جدا کنید و بشویید.

مشخصات فنی

| | | | |
|----------|----------|----------|---------------|
| DH2024 | DH2023 | DH2022 | مدل: |
| 220-240V | 220-240V | 220-240V | ولتاژ مصرفی: |
| 50/60Hz | 50/60Hz | 50/60Hz | فرکانس: |
| 1100W | 1100W | 1100W | قدرت: |
| ۱۲ سرعته | ۱۲ سرعته | ۱۲ سرعته | تعداد سرعت: |
| دارد | دارد | دارد | عملکرد توربو: |

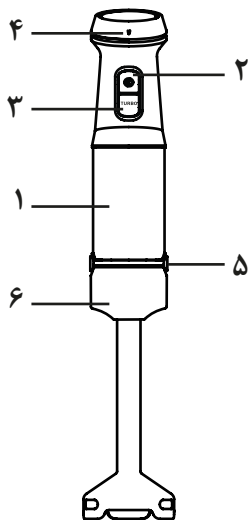

DH2022

۱. موتور
۲. کلید روشن/خاموش
۳. کلید عملکرد توربو
۴. کلید تنظیم سرعت موتور
۵. کلید قفل متعلقات
۶. گوشتکوب فلزی
۷. لیوان مدرج
۸. گیربکس همزن
۹. شاخک همزن

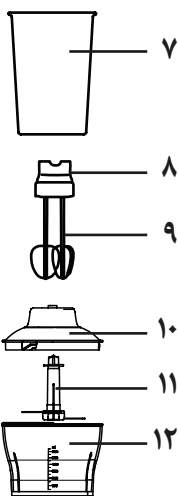

DH2023

۱. موتور
۲. کلید روشن/خاموش
۳. کلید عملکرد توربو
۴. کلید تنظیم سرعت موتور
۵. کلید قفل متعلقات
۶. گوشتکوب فلزی
۷. لیوان مدرج
۸. گیربکس همزن
۹. شاخک همزن
۱۰. درب گیربکسی
۱۱. تیغه خردکن
۱۲. ظرف خردکن ۶۰۰ میلی لیتری

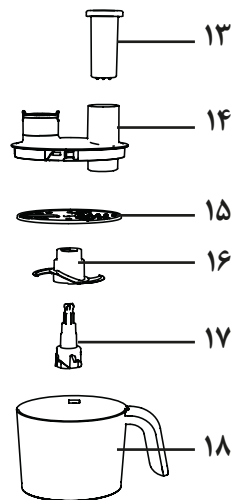

DH2024

۱. موتور
۲. کلید روشن/خاموش
۳. کلید عملکرد توربو
۴. کلید تنظیم سرعت موتور
۵. کلید قفل متعلقات
۶. گوشتکوب فلزی
۷. لیوان مدرج
۸. گیربکس همزن
۹. شاخک همزن
۱۳. گوشتکوب
۱۴. درب گیربکسی غذاساز
۱۵. صفحه رنده
۱۶. تیغه اصلی
۱۷. شفت اصلی
۱۸. ظرف غذاساز ۱۵۰۰ میلی لیتری

روش استفاده از گوستکوب برقی

- گوستکوب برقی برای تهیه انواع خمیرها، دسرها، سس ها، سوپ ها، مایونز و غذای بچه مناسب است و برای هم زدن یا مخلوط کردن انواع مواد استفاده می شود.
- برای سرهم بندی بدنه دستگاه همزن به موتور آن، هنگامیکه که روی یکدیگر قرار دارند آن را فشار دهید تا زمانیکه صدای قفل شدن آن را بشنوید. هنگامی که همزن آماده استفاده است با کلید (روشن/خاموش) آن را روشن کرده و با استفاده از کلید تنظیم سرعت می توانید سرعت آن را تنظیم نمایید و یا بر روی حالت توربو (کلید) قرار دهید. زمانی که دستگاه روی حالت توربو قرار دارد قدرت موتور به حداکثر رسیده و سرعت آن غیرقابل تنظیم می باشد. بعد از استفاده از همزن حتما آن را خاموش نمایید. می توانید از لیوان درجه بندی شده و یا از ظروف دیگری که لوازم جانبی دستگاه می باشند استفاده نمایید.

روش استفاده از همزن

- جهت استفاده از همزن ابتدا قطعات را رو به طور صحیح سرهم بندی و جانمایی نمایید. پایه را به موتور وصل کرده، به آرامی بر روی یکدیگر قرارداده و به یکدیگر متصل نمایید.
- همزن را در ظرف مربوطه قرار دهید، سپس با کلید تنظیم سرعت، سرعت آن را تنظیم و یا با کلید توربو آن را روشن نمایید.
- از همزن ها در حالت توربو(حالت سریع)، بیشتر از یک دقیقه استفاده نکنید.
- موتور دستگاه را بعد از استفاده حتما خاموش نمایید و تیغه آن را پس از استفاده خارج نمایید.

روش استفاده از خردکن (با ظرفیت ۶۰۰ میلی لیتر):

- تیغه خردکن برای خردن کردن انواع مواد سخت مانند گوشت، پنیر، پیاز، سبزیجات، سیر، هویج، گردو، بادام، آلو خشک استفاده می شود.
- برای خردکردن مواد خیلی سخت مانند یخ، خشکبار با پوست، دانه های قهوه و انواع دانه های سخت استفاده نکنید.
- تیغه خردکن بسیار تیز است، همیشه از قسمت پلاستیکی آن را نگه دارید.
- تیغه را در وسط ظرف خرد کن قرارداده، آن را فشار دهید و ظرف را بچرخانید تا قفل شود.
- همیشه ظرف خردکن را بروی محلی قرار دهید که لغزنده نباشد.
- مواد را در داخل ظرف قرار دهید.
- درب خردکن را بر روی ظرف قرار دهید و ببندید.
- موتور دستگاه را بر روی ظرف آن قرارداده و فشار دهید تا جاییکه صدای قفل شدن آن را بشنوید. دستگاه را روشن و استفاده کنید. زمانی که با آن کار می کنید موتور آن را با یک دست و ظرف را با دستی دیگر نگه دارید. پس از اتمام کار، موتور را از قسمت تحتانی دستگاه جدا سازید، در ظرف را بردارید و با احتیاط تیغه آن را خارج نمایید، سپس مواد را خالی کنید.

روش استفاده از غذاساز با ظرفیت (۱۵۰۰ میلی لیتر)

- تیغه غذا ساز برای خردن انواع مواد سخت مانند گوشت، سبزیجات، گیاهان مختلف ، نان، بیسکویت و خشکبار استفاده می شود.
- برای خردکردن مواد بسیار سخت مانند دانه های قهوه، تکه های یخ، دانه های شکلات و غیره.... از دستگاه استفاده ننمایید زیرا ممکن است به تیغه ها ضرر برسانند.
- لطفا هنگام استفاده، غذاساز را روی میز یا سطحی صاف و ثابت قرار دهید.
- شفت تیغه غذاساز را در وسط قرار دهید، مواد را در داخل ظرف غذا ساز و یا داخل ورودی بالای دستگاه، بسته به نوع مواد بریزید و مراقب باشید مقدار مواد از خط ماکزیمم بالاتر نرود.
- درب ظرف را روی آن قرار داده و از قفل شدن آن اطمینان حاصل فرمایید. موتور/پایه دستگاه را روی آن قرار دهید و دستگاه را به برق متصل نمایید.
- با استفاده از کلید تنظیم سرعت، سرعت دستگاه را انتخاب کنید.
- کلید روشن را بزنید تا دستگاه را روشن کرده و با آن کار کنید.
- برای انتقال مواد در ورودی بالای غذاساز حتما از گوشتکوب آن استفاده نمایید. برای فشار مواد هرگز از انگشت خود یا وسیله ی دیگری استفاده ننمایید، فقط از گوشتکوب برای داخل نمودن مواد استفاده کنید.
- پس از اتمام کار با دستگاه، آن را از برق بکشید و قسمت موتور/پایه دستگاه را جدا کنید، درب ظرف را بردارید. هیچگاه از دستگاه با ظرف خالی استفاده نکنید. مواد را داخل ظرف دستگاه بریزید و آن را به اندازه های مساوی خرد کنید یا اگر نیاز است آنها را ریزتر نمایید.
- غذاساز، مایعات و غذا ها را کاملا هم میزند و مخلوط می کند تا برای استفاده آماده شوند.
- لطفا مواد داخل دستگاه را هنگام فرآیند چک بفرمایید.

چگونه از رنده های متفاوت استفاده نماییم:

- شفت رنده را بر روی ضامن وسط دستگاه قرار دهید، هنگام جایگذاری رنده ها بسیار مراقب باشید تا درست در جای خود قرار بگیرند و به دست تان آسیب نرسانند. یک طرف از رنده ها برای خردکردن با سایز درشت و طرف دیگر برای سایز کوچکتر می باشند، هر کدام که برای شما مناسب است استفاده نمایید. حتما از جانمایی صحیح رنده ها بر روی دستگاه اطمینان حاصل فرمایید و دقت کنید آن ها پس از نصب شدن به آرامی حرکت نمایند، درب را ببندید و موتور را بر روی دستگاه قرار دهید.
- دستگاه را به برق متصل و آن را روشن نمایید.
- موتور دستگاه را با پارچه نم دار تمییز نمایید. هیچوقت این قسمت را در آب فرو نبرید زیرا باعث شک الکتریکی به موتور دستگاه شده و آن را خراب کند.
- پس از شستشو دستگاه را خشک نمایید.
- تیغه همزن را به موتور دستگاه متصل کرده، آن را سر و ته نموده و آویزان کنید تا جای کمتری اشغال کنند.

جدول مقدار مواد غذایی مجاز و نحوه عملکرد دستگاه

| نام ماده غذایی | حداکثر مقدار مجاز | مدت زمان کار | مدت زمان استراحت |
|---|-------------------|--------------|------------------|
| گوشت | 150 gr | 10 ثانیه | 1 دقیقه |
| سبزیجات و میوه | 200 gr | 15 ثانیه | 1 دقیقه |
| انواع خمیر و دسرو سس ها | 600 میلی لیتر | 15 ثانیه | 1 دقیقه |
| انواع شیک و مخلوط نوشیدنیها | 1500 میلی لیتر | 15 ثانیه | 1 دقیقه |
| سفیده تخم مرغ | 2 تا 5 عدد | 1 دقیقه | 2 دقیقه |
| انواع سوپ و غذای بچه | 1500 میلی لیتر | 15 ثانیه | 1 دقیقه |
| انواع نان و بیسکویت | 1500 میلی لیتر | 15 ثانیه | 1 دقیقه |
| انواع خشکبار (گردو ، بادام ، آلو خشک) | 600 میلی لیتر | 15 ثانیه | 1 دقیقه |

component deteriorates through prolonged use of dishwasher cleaning.

- Wipe the motor unit with a damp cloth. Never immerse it in water for cleaning as a electric shock may occur.
 - Dry thoroughly.
- Caution:** Blades are very sharp, handle with care.
- Reassemble the blender shaft to motor unit then place it upright in wall bracket or hang it up for saving space.



Complies with AEEE Regulation

AEEE

This marking indicates that this product should not be disposed with other household wastes throughout the EU. To prevent possible harm to the environment or human health from uncontrolled waste disposal, recycle it responsibly to promote the sustainable reuse of material resources. To return your used device, please use the return and collection systems or contact the retailer where the product was purchased. They can take this product for environmental safe recycling.

How to use the food processor 1500 ml

Chopping:

Suitable for chopping meat, vegetables, herbs, bread, biscuits and nuts.

Do not try to chop hard food such as coffee beans, ice cubes, chocolate ounces, etc. the blades might be damaged.

- Place the food processor container on a countertop or a table, so that the surface is clean and stable.
- Place the chopping blade and the shaft in the centre of the food processor container.
- Place the ingredients inside the food processor container or in the hopper, depending on how it is going to be used. Do not exceed the Max mark
- Place the food processor container's lid in place and make sure it is correctly aligned and locked into place. Install the motor base to the food processor.
- Plug the device to power supply.
- Choose the speed using the speed-control dial.
- Press the power button to turn the appliance on and starting operating.
- Introduce the food through the hopper using the pusher. Do not place your fingers nor any other objects inside the hopper. Use only the provided pusher.
- When the food processor has finished, turn the motor off by releasing the power button and unplug the device.
- Disassemble the handle from the gearbox and remove the container's lid.
- Do not operate the blender when the food processor container is empty.
- Cut the food into uniform-sized pieces to ensure quicker, even and more consistent results.
- The blender cuts and blends foods and liquids rapidly, so they are easier to process. Do not forget to check on the food during operation.

How to use the reversible grating disc:

- Place the shaft in the centre of the food processor container. Take precautions when handling the grating disc. Be careful not to cut yourself!
- One of the grating disc sides is for coarse grating and the other for fine grating. Use the side that suits your food the most. Align the hole in the centre of the disc with the shaft and make sure it is tightly attached by pushing downwards gently.
- Place the food processor container's lid in place and make sure it is correctly aligned and locked into place. Install the motor base to the food processor.
- Plug the device to power supply.
- Choose the speed using the speed-control dial.
- Press the power button to turn the appliance on and starting operating.

CLEANING

- Unplug the appliance and remove the detachable stem.

Note: Do not immerse the detachable stem of the blender in water because overtime the lubrication on the bearings may wash away.

- Wash the detachable stem under running water, without the use of abrasive cleaner or detergents. After finishing cleaning the detachable stem, place it upright so that any water which may have got in, can drain out. The stem is dishwashing safe component.
- Wash the cup, bowl, beater and blade in warm soapy water. The bowl and the beater are not recommended to place in dishwashing machine as the plastic

SPECIFICATIONS

| | | | |
|----------------|-------------|-----------|-----------|
| Model | : DH2022 | DH2023 | DH2024 |
| Voltage | : 220-240V | 220-240V | 220-240V |
| Frequency | : 50/60Hz | 50/60Hz | 50/60Hz |
| Power | : 1100W | 1100W | 1100W |
| No. Speed | : 12 Speeds | 12 Speeds | 12 Speeds |
| Turbo function | : ✓ | ✓ | ✓ |

USAGE

How to use the hand blender

The hand blender is perfectly suited for preparing dips, sauces, soups, mayonnaise and baby food as well as for mixing and milkshakes.

- Assemble the blender stick on the motor unit until hear lock sound.
- Introduce the hand blender in the vessel. Then choose the desired speed press the switch On/Off or press the Turbo button for max power without choosing any speed level.
- Turn the blender stick off the motor unit after use. You can use the hand blender in the measuring beaker and just as well in any other vessel.
- Caution: The blade is very sharp!

How to use the double beater

Use the double beater accessories you can easily make the preparations such as omelet, mayonnaise, mixing whipping cream, sponge cakes, beating egg whites and ready-mix desserts.

- Mount the beater accessories firstly by pushing until it fits well in its place in order to use the beater accessories.
- Turn the beater adapter to the motor unit to mount without tightening too much.
- Place the double beaters in a vessel and then and press Normal Speed button or Turbo Speed to operate it.
- Use the double beater accessories for no longer than 1 minute.
- Turn the gear box off the motor unit after use. Then pull the double beaters out of the gear box.

How to use the chopper bowl 600 ml

- Chopper is perfectly suited for hard food, such as chopping meat, cheese, onion, herbs, garlic, carrots, walnuts, almonds, prunes etc.
- Don't chop extremely hard food, such as ice cubes, nutmeg, coffee beans and grains.
- The blade is very sharp! Always hold it by the upper plastic part.
- Place the blade on the center pin of the chopper bowl. Press down the blade and lock bowl. Always place the chopper bowl on the anti-slip base.
- Place the food in the chopper bowl.
- Place the chopping bowl lid on the chopper bowl.
- Assemble the motor base until hear lock sound.
- Turn the motor unit on the chopping bowl lid until it locks.
- Press the switch to operate the chopper. During processing, hold the motor unit with on hand and the chopper bowl the other.
- After use, turn the motor unit off the chopping bowl lid.
- Then remove the chopping bowl lid. Carefully take out the blade.
- Remove the processed food from the chopper bowl.

knowledge, unless they have been given supervision or instruction concerning use of the appliances by a person responsible for their safety.

- Children should be supervised to ensure that they do not play with the appliance.
- Do not use outdoors.
- Avoid to potential injury from misuse.
- Always disconnect the blender from the supply if it is left unattended and before assembling, disassembling or cleaning;
- Switch off the appliance and disconnect from supply before changing accessories or approaching parts that move in use.
- Care shall be taken when handling the sharp cutting blades, emptying the bowl and during cleaning.

DESCRIPTIONS

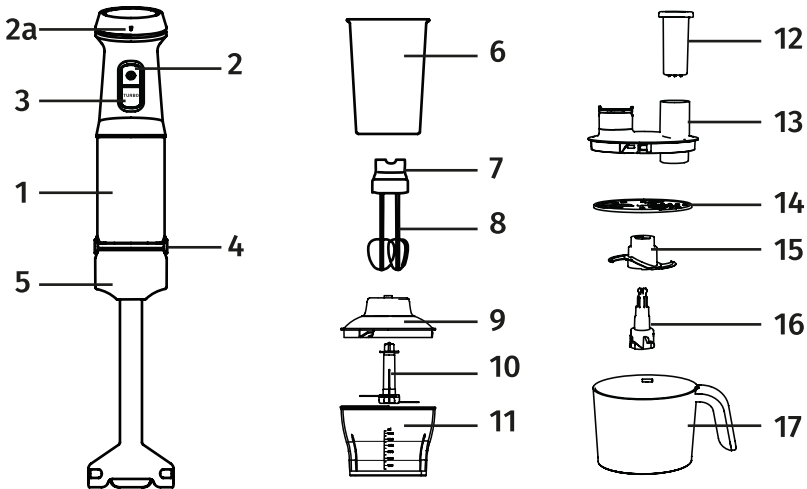

DH2022

1. Motor base
2. On/Off
- 2a. Speed control
3. Turbo function
4. Unlock buttons
5. Blender attachment
6. Beaker / Mixing cup

DH2023

1. Motor base
2. On/Off
- 2a. Speed control
3. Turbo function
4. Unlock buttons
5. Blender attachment
6. Beaker / Mixing cup
7. Beater body
8. Beaters
9. Chopper Cover
10. Chopping blade
11. 600 ml chopping bowl

DH2024

1. Motor base
2. On/Off
- 2a. Speed control
3. Turbo function
4. Unlock buttons
5. Blender attachment
6. Beaker / Mixing cup
7. Beater body
8. Beaters
12. Pusher
13. Food processor cover
14. Grating disc - 2 side
15. Chopping blade
16. Drive shaft
17. Food processor container 1500 ml

ATTENTION: Speed control can not be used on Turbo Function.

INSTRUCTIONS MANUAL

Thank you for choosing our products. This instructions manual has been prepared for you to achieve complete satisfaction and maximum performance from you product.

IMPORTANT SAFEGUARDS

When using electrical appliances, basic safety precautions should always be followed, including the following:

- Before plugging into a socket, check whether your voltage corresponds to the rating label of the appliance.
- This appliance can be used by children aged from 8 years and above and persons with reduced physical, sensory or mental capabilities or lack of experience and knowledge if they have been given supervision or instruction concerning use of the appliance in a safe way and understand the hazards involved.
- Children under 8 ages shall not play with the appliance. Cleaning and user maintenance shall not be made by children without supervision.
- Read all instructions.
- Before using check that the voltage of wall outlet correspond to the one shown on the rating plate.
- Do not operate any appliance with a damaged cord or plug or after the appliance malfunctions, or is dropped or damaged in any manner. Return appliance to the nearest authorized service facility for examination, repair or electrical or mechanical adjustment.
- If the supply cord is damaged it must be replaced by the manufacturer or a authorized service agent or a qualified technician in order to avoid a hazard.
- Unplug from outlet when not in use, before putting on or taking off parts, and before cleaning.
- Do not let cord hang over edge of table or hot surface.
- Do not immerse upper part of blender into water as this would give rise to electric shock.
- Close supervision is necessary when your appliance is being used near children or infirm persons.
- Avoid contacting moving parts.
- Keep hands and utensils out of container while blending to reduce the risk of severe injury to persons or damage to the blender. A scraper may be used but must be used only when the blender is not running.
- The appliance cannot be used for chopping ice or blending hard and dry substance, otherwise the blade could be blunted.
- To reduce the risk of injury, never place cutting blade on base without first putting bowl properly in place.
- Be sure chopper lid is securely locked in place before operating appliance.
- The use of accessory not recommended by the manufacturer may cause injuries to persons.
- Do not operate the appliance for other than its intended use.
- This appliance is not intended for use by persons (including children) with reduced physical, sensory or mental capabilities, or lack of experience and

DOMENA®

Home Appliances

Hand Blender/Food Processor/Chopper User Manual

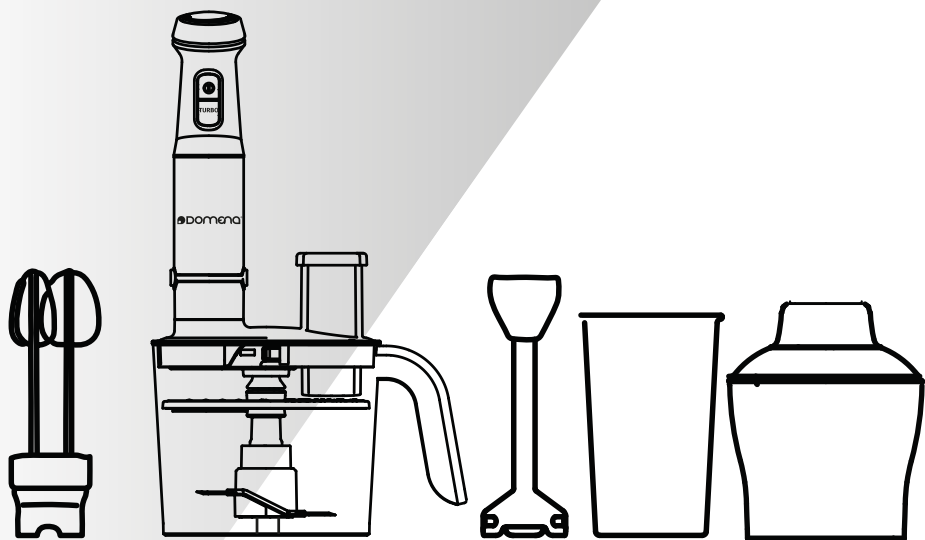

Models No.:

DH2022

DH2023

DH2024

www.domena.ir

 021 57619