

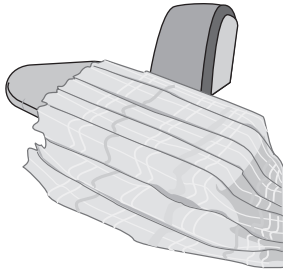

ساخت فرانسه

www.domena.ir

500413442



۴۲- برای اتو کردن قسمت‌های پیلی دار می‌توانید پیلی‌ها را بر روی روکش صفحه اتو سنجاق کنید. همچنین می‌توانید از بخیه‌های درشت و شل استفاده کنید (با توجه به نوع پارچه).

لبه نواردوزی یا سجاف

۴۳- به وسیله مالیدن لبه نواردوزی به لبه صفحه داغ‌شونده آن را اتو کنید.

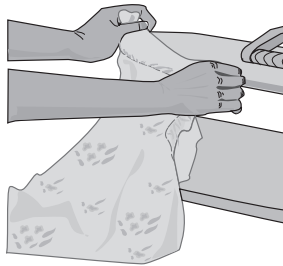
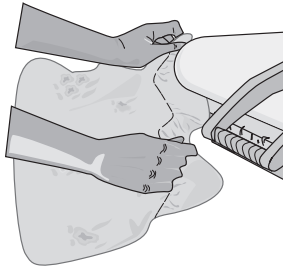

۴۴- با استفاده از لبه سمت چپ صفحه اتو، کار را تمام کنید. اتو را ببندید و لبه نواردوزی را به آرامی به طرف خود بکشید.

۳۸- پیش‌بند

ابتدا نوار دور کمر و پیلی‌ها و سپس بقیه پیش‌بند را پرس کنید.

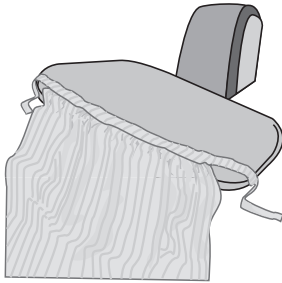

۳۹- ژاکت، پولیور و البسه بافتنی

اتوکشی البسه دستباف و یا ماشین‌بافت بدون نیروی پرس و تنها با استفاده از بخار انجام می‌گیرد. به‌وسیله دسته، صفحه داغ‌شونده را پایین آورید، طوری که حداقل ۵ سانتی‌متر فاصله بین صفحه و البسه وجود داشته باشد. بخار، بافت‌های چروک را از هم باز می‌کند.

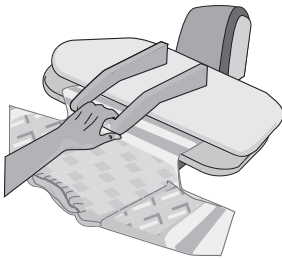

۴۰- تی‌شرت (کتانی)

آستین‌ها را روی صفحه اتو پهن کنید، طوری که شانه تی‌شرت مطابق با شکل قرار گیرد. پرس کنید و اتورا باز کنید. تنه تی‌شرت را پهن کرده و سپس پرس کنید.

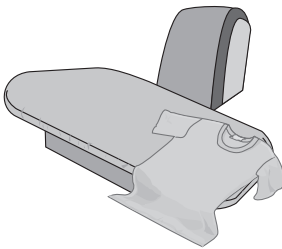

۴۱- دامن پیلی‌دار

کمر دامن را بر روی لبه صفحه اتو چرخانده و اتو کنید. پیلی‌ها را با دقت قرار داده و اتو کنید.

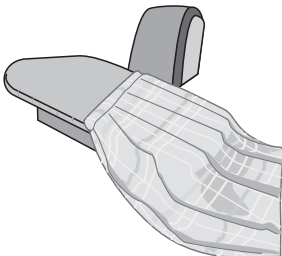

۳۴- شلوارهای بدون پیلی

اگر پاچه شلوار بلندتر از صفحه اتو باشد، لبه‌ها را بیرون از صفحه قرار دهید. شلوار را حرکت دهید تا بتوانید قسمت‌های اتونشده را پرس کنید. اگر پاچه از صفحه باریکتر باشد باید از بالشتک استفاده کنید. در صورت لزوم در دو یا چند مرحله پرس کنید.

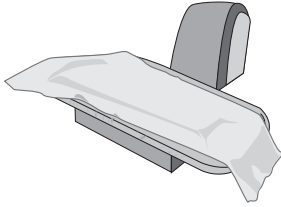

دیگر موارد استفاده از بالشتک

۳۵- برای بعضی البسه، اتوکشی با استفاده از بالشتک بسیار مفید است. در مواردی که اتوکشی بعضی قسمت‌ها مشکل است، می‌توان برای سهولت کار بالشتک را در زیر یا در درون البسه قرار داد.

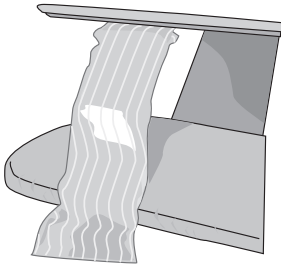

۳۶- شانه را در حالی که بالشتک داخل آن قرار دارد به صفحه داغ‌شونده بمالید.

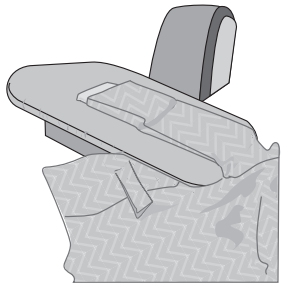

۳۷- برای برطرف کردن چروک‌های آستین کت، برای برطرف کردن چروک‌های لب جیب کت (با بالشتک یا بدون آن).



۳۱- ساق شلوار را حرکت دهید تا خط عقبی پایین شلوار را پرس کرده و سپس اتو را باز کنید.

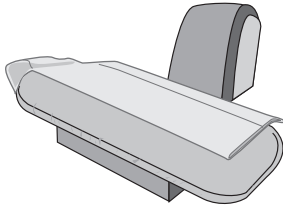

۳۲- با پرس خط عقب و قسمت بالای شلوار، کار را به اتمام برسانید. پرس کنید و اتو را باز کنید. پاچه دوم شلوار را نیز به همین ترتیب اتو کنید.

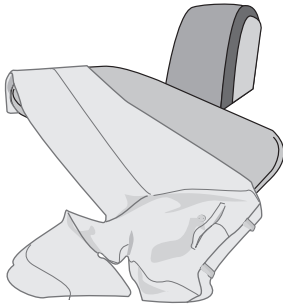

۳۳- جین

الیاف جین بیشتر از پارچه‌های دیگر جمع می‌شوند و این موضوع سبب چین خوردگی می‌شود. در صورت لزوم هنگام بسته بودن اتو، شلوار را از ناحیه درزها کمی بکشید و بدین ترتیب ادامه دهید. کمر را مانند هر نوع شلوار دیگر با برگرداندن آن در اطراف لبه صفحه اتو کنید. ران شلوار را روی صفحه قرار دهید و آنرا روی یکی از خط‌های شلوار تا کنید. لبه و خط شلوار را بیرون از صفحه قرار دهید.

برای پارچه‌های مخملی، ترجیحاً آنها را به صورت پشت و رو پرس کنید تا ایجاد برق افتادگی یا لکه نکنند.

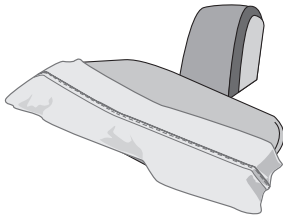

شلوارهای مردانه و زنانه

در صورت نیاز از یک پارچه نمدار برای اتوی شلوارهای پشمی استفاده کنید. کمر و پیلی‌های شلوار را بر روی لبه صفحه، اتو کنید. با توجه به پیلی‌ها می‌توانید از بالشتک اتو نیز استفاده کنید. پرس کنید. سپس اتو را باز کنید و به همین ترتیب کمر را در لبه صفحه اتو بچرخانید تا سراسر آن اتو شود.

۲۸- قسمت صاف ران شلوار را مطابق شکل بر روی سمت چپ صفحه اتو پهن کنید. همین کار را برای ران دیگر شلوار انجام دهید.

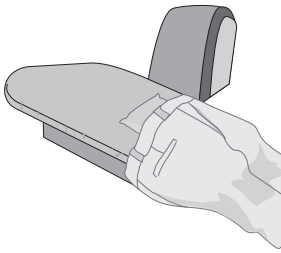

۲۹- خط جلویی شلوار را روی صفحه پهن کنید و از قسمت بالای آن شروع کنید. درزها باید بر روی لبه‌های صفحه‌ها قرار گیرند، زیرا هر نوع فشار بر روی آنها ممکن است سبب برق افتادگی یا چروک شود. پرس کنید و سپس اتو را باز کنید.

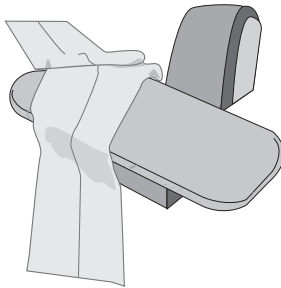

۳۰- خط جلوی شلوار و قسمت ساق را اتو کنید.

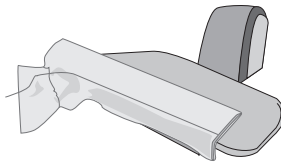

پیراهن و بلوز ساسون‌دار

این نوع پیراهن و بلوز را در دو مرحله پرس کنید. اول قسمت ساسون‌دار و سپس قسمت دیگر.

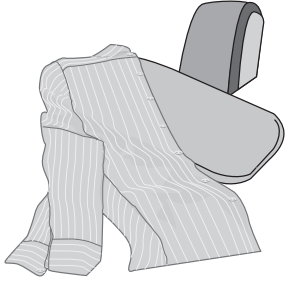

۲۵- با استفاده از لبه آخر صفحه اتونواحی مختلف را پرس کنید.

از بالشتک کوچک برای پرس کردن شانه‌ها و قسمت باز یقه پیراهن‌ها و بلوزها استفاده کنید.

۲۶- آستین‌های بدون پیلی

از بالشتک کوچک برای اتوی این نوع آستین‌ها استفاده کنید.

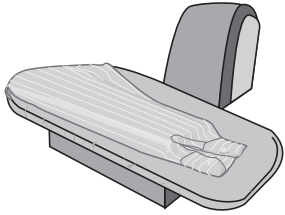

۲۷- آستین بدون پیلی قابل رویت و بدون پیلی در

ناحیه بالای مچ آستین را روی صفحه قرار دهید، به طوری که از مچ تا اواسط شانه تاشده باشد. آن را پرس کنید. دو خط اتو به‌جا می‌ماند. با بخار یا نم این دو خط را صاف کنید. در حالی که آستین به صورت تاشده در راستای درز ناحیه زیر بغل قرار دارد، آستین را بر روی لبه جلویی صفحه اتو قرار دهید.

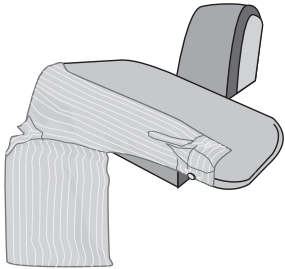

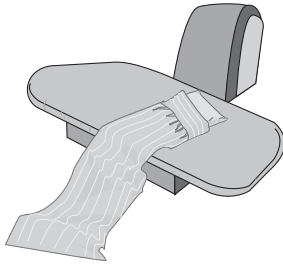

۲۱- آستین‌های چین و پیلی دار در قسمت مچ برای پرس کردن چین‌های بالای مچ آستین، بالشک اتو را تا قسمتی که چین‌ها شروع می‌شود داخل آستین فرو برید. چین‌ها را روی بالشک پهن کنید. صفحه داغ‌شونده اتو را کمی پایین آورید، بدون اینکه سیستم پرس خودکار به کار افتد. سپس آستین را برگردانید و قسمت دیگر آنرا پرس کنید.

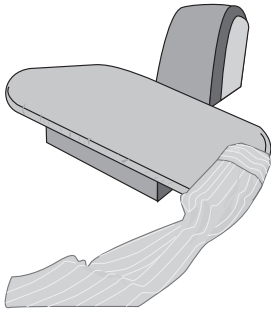

۲۲- درز آستین در ناحیه بالای مچ درز آستین در ناحیه بالای مچ را در لبه صفحه اتو قرار دهید. آستین را به آرامی به طرف خود بکشید. سرآستین‌ها را پرس کنید.

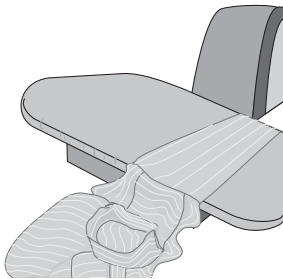

۲۳- خاتمه اتوکشی آستین‌ها آستین را با زاویه، روی صفحه اتو قرار داده و پرس کنید.

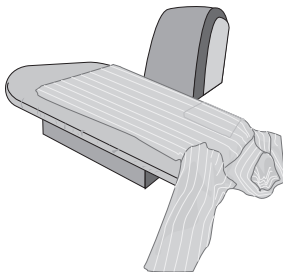

۲۴- بلوز و پیراهن زنانه این نوع البسه نیز معمولاً مانند پیراهن اتو می‌شوند.

پیراهن

۱۷- آستین‌ها را از طول تا کنید. در طول درز کناری خطی ایجاد می‌شود. روی آستین را در روی صفحه اتو بخوابانید. همین کار را برای آستین دوم انجام دهید.

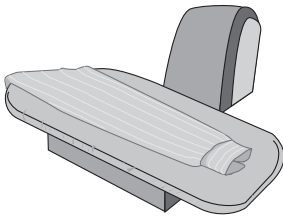

۱۸- آستین دوم را روی آستین اول قرار دهید. سر آستین‌ها را روی هم قرار دهید.

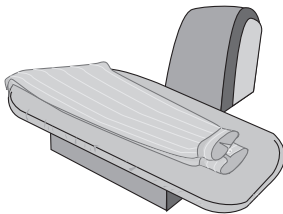

۱۹- دو آستین و یقه را با دست راست بگیرید و باقی پیراهن را با دست چپ، سپس پیراهن را به طور کامل برگردانید، به طوری که قسمت بالای پیراهن در سمت راست قرار گیرد.

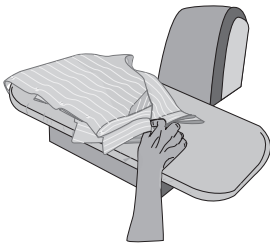

نکات مفید برای بهتر به نظر رسیدن لباس

۲۰- قسمت باز جلوی یقه

برای پیراهن‌هایی که دارای یقه سفت و بلند یا آهارزده می‌باشند، بالشک اتو را داخل درز شانه قرار دهید. صفحه داغ‌شونده اتو را کمی پایین آورید، بدون اینکه سیستم پرس خودکار به کار افتد.



کوسن و روبالشی

۱۳- ابتدا سمت دکمه‌دار یا زیپ‌دار را پرس کنید. در حالی که دکمه یا زیپ به سمت پایین رو به صفحه اتو قرار گرفته باشد، طبق معمول به صورت دولایه یا سه‌لایه تا کرده و اتو کنید.

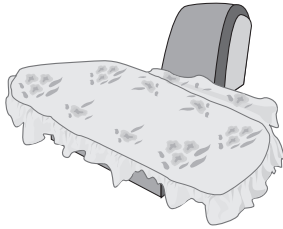

ملحفه آماده (با لبه‌ها یا گوشه‌های کشدار)

۱۴- از یک گوشه آغاز کنید. به منظور پرس کردن بدون ایجاد چروک، ملحفه را بدون کشیدن لبه‌های کشدار به صورت گسترده پهن کنید. به پرس کردن ادامه دهید و ملحفه را از سمت چپ به راست حرکت دهید تا اینکه به آخرین گوشه برسید. این گوشه را نیز در قسمت چپ صفحه اتو، پرس کنید.

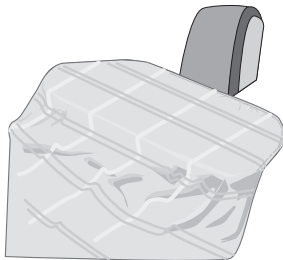

۱۵- نکته مفید: ملحفه یا روتختی را دوبار از پهنا تا کنید و چهار لایه را همزمان پرس کنید.

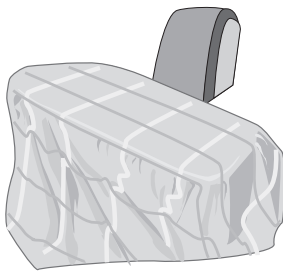

حروف برجسته و بردوری دوزی

۱۶- ابتدا قسمت‌های برجسته را قبل از دیگر قسمت‌ها پرس کنید. آنها را معکوس بر روی صفحه اتو قرار دهید.

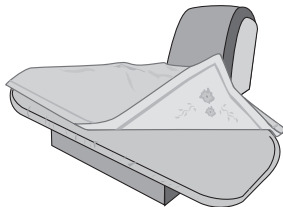

۹- سرآستین

سرآستین‌ها و اطراف مچ را مطابق شکل اتو کنید.

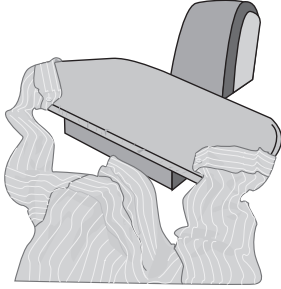

۱۰- یقه

ابتدا پشت و سپس جلو یقه را یک بار اتو کنید. قبل از اتو کردن به خوبی آنرا با دست پهن کنید.

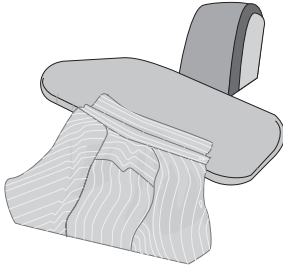

۱۱- تا کردن یقه

یقه را با دست تا کنید و در حالی که پیراهن هنوز گرم است تمام دکمه‌های آنرا ببندید.



۱۲- قسمت پایین پیراهن

توسط بخار چروک‌های ایجاد شده قبلی را صاف کنید. در صورت نیاز کمی پیراهن را مرطوب کنید.

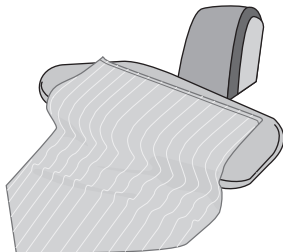

پیراهن

۵- جلوی پیراهن، قسمت دکمه‌دار

قسمت باز پیراهن را رو برو قرار دهید، طوری که شانه و گردن در راستای لبه سمت راست صفحه قرار گیرند. یقه را بین انگشتان خود بگیرید، طوری که انحناى بازشونده یقه روی صفحه پهن شود، سپس پرس کنید.

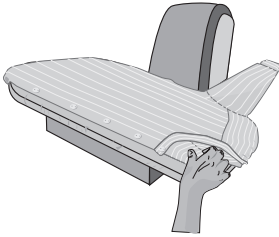

۶- قسمت زیر بازو

پیراهن را کمی به طرف راست بچرخانید و سپس آنرا به سمت خود بکشید. درز بغل پیراهن در قسمت جلوی صفحه قرار می‌گیرد. حالا پرس کنید.

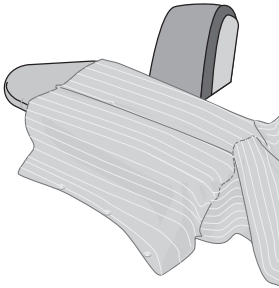

۷- پشت

به همین طریق ادامه دهید و پیراهن را به تدریج به سمت خود بکشید تا اینکه به قسمت باز جلوی پیراهن برسید. درز یقه در مقابل صفحه اتو قرار می‌گیرد.



۸- قسمت جلو، سمت جای دکمه

برای قسمت باز جلو مجدداً یقه را بین انگشتان بگیرید تا گودی یقه بین انگشتان پهن شود، سپس پرس کنید.

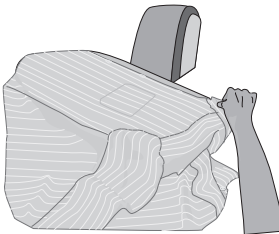

طرز اتو کردن

دستمال، دستمال سفره، حوله، دستمال آشپزخانه و غیره

- ۱- دستمال یا دستمال سفره را به دقت بر روی صفحه اتو قرار داده و پرس کنید.

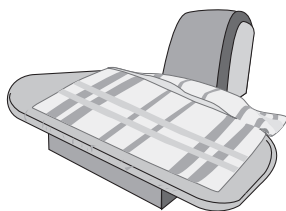

- ۲- یکبار آنرا تا کرده و دوباره پرس کنید. در صورت نیاز مجدداً تا کرده و پرس کنید.

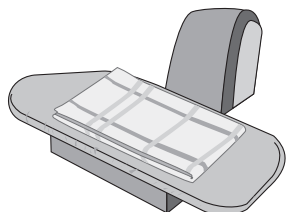

روتختی، ملحفه و رومیزی

- ۳- ملحفه یا رومیزی را به صورت ۳ یا ۴ از طول یا عرض تا کنید. قسمت تان شده و چین خورده را در قسمت خالی پشت اتو قرار دهید. در صورت نیاز و برای سهولت دسترسی، اتو را در حداکثر حالت باز شدن قرار دهید. پرس کنید و سپس هر قسمت را به تدریج از جلو به عقب بکشید.

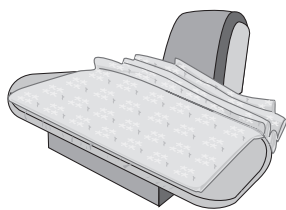

- ۴- برای آخرین پرس، اتو را بسته و صفحه داغ شونده را بدون وارد آوردن فشار کامل برای مدت چند ثانیه در حالت پایین نگه دارید.

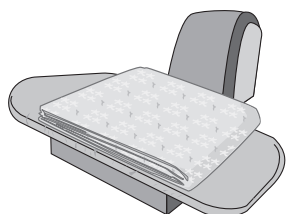

دهید. با این وجود در صورت استفاده از آب مقطر و برای مصارف خانگی، باید کارتریج را هر یک یا دو سال یک بار تعویض کنید. در صورت رعایت نکات مذکور، اتوی شما رسوب نخواهد گرفت. در صورت عدم رعایت این نکات، احتمال جرم گرفتن سیستم مولد بخار وجود دارد و انتشار بخار به شدت کاهش پیدا خواهد کرد. در چنین حالتی باید برای رسوب‌گیری به مرکز خدمات بعد از فروش مراجعه کنید. نکته مهم: گارانتی شامل رسوب‌گیری و معایب ناشی از آن نمی‌باشد.

نگهداری

برای تمیز نگه داشتن اتوی خود، قسمت‌های بیرونی آن را با مقدار بسیار کمی کف صابون شستشو داده و سپس با یک پارچه نرم پاک کنید.

۲۶- روکش

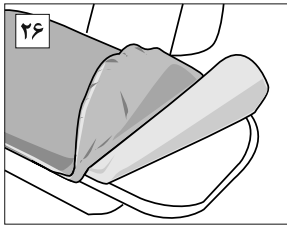

اطمینان حاصل کنید که روکش همیشه در حالت کشیده قرار گیرد تا ایجاد چروک نکند. می‌توان روکش را با آب ۴۰ درجه سانتیگراد شستشو داد. آنرا با البسه سفید نشویید. در صورت فرسوده شدن روکش، باید آنرا تعویض کنید.

۲۷- صفحه داغ‌شونده

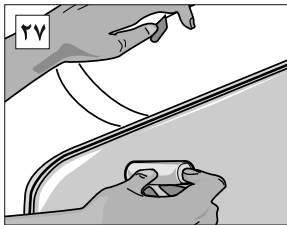

در تمام اتوها، آهار پارچه و بقایای مواد شستشو دهنده و ذرات نخ به تدریج باعث ایجاد لکه‌هایی بر روی صفحه داغ‌شونده می‌شوند. برای پاک کردن این لکه‌ها، در حالی که صفحه هنوز کمی داغ است، آنرا با کاغذ یا یک پارچه نرم که پرز پس نمی‌دهد پاک کنید. هیچگاه از پودرهای صیقل‌دهنده و مواد ساینده استفاده نکنید.

سیستم الکترونیکی فعال جذب کلسیم و مواد معدنی (CAPT) (طبق مدل)
 اتوی شما مجهز به سیستم CAPT (سیستم الکترونیکی فعال جذب کلسیم و مواد معدنی) می باشد و همراه با یک کارتریج ضد رسوب عرضه می شود. سیستم CAPT کارایی کارتریج ضد رسوب را کنترل می کند و همواره مقدار املاح مواد معدنی موجود در آب فیلترشده را مورد آزمایش و کنترل قرار می دهد. سیستم CAPT هرگونه احتمال رسوب را از بین می برد و بنابراین نیازی به رسوب زدایی اتوی پرس شما نمی باشد.

۲۵- چراغ راهنما برای تعویض کارتریج ضد رسوب

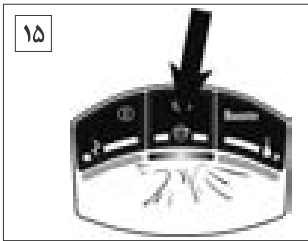

چراغ راهنما نشان دهنده این است که کارتریج ضد رسوب باید تعویض شود. در صورت فرسوده شدن کارتریج ضد رسوب، سیستم الکترونیکی کنترل مواد معدنی با روشن کردن چراغ راهنما به شما هشدار می دهد تا نسبت به تعویض کارتریج اقدام کنید. در صورت عدم تعویض کارتریج، سیستم الکترونیکی

کنترل مواد معدنی به صورت خودکار تولید بخار را قطع خواهد کرد. در این صورت چراغ راهنما به صورت مداوم روشن خواهد ماند. برای تولید مجدد بخار باید کارتریج ضد رسوب تعویض شود و یا از آب مقطر استفاده شود. بعد از تعویض کارتریج، اتو باید خاموش و روشن شود تا به شرایط اولیه برگردد.

مدل های فاقد سیستم الکترونیکی فعال جذب کلسیم و مواد معدنی (CAPT)

در صورت استفاده از آب شیر

با بودن کارتریج ضد رسوب، مشکل رسوب گیری دستگاه دیگر وجود ندارد. توجه داشته باشید که با عوض شدن رنگدانه ها کارایی آنها از بین خواهد رفت. وقتی این تغییر رنگ به حداکثر برسد زمان تعویض کارتریج فرا رسیده است. هر بار که منبع آب را پر می کنید، کارتریج ضد رسوب را بررسی کنید.

در صورت استفاده از آب مقطر

همانطور که در صفحه قبل ذکر شد، باید کارتریج را به طور مداوم مورد بررسی قرار

با پایین آوردن صفحه بالایی، جریان شدیدی از بخار تولید می‌شود که برای چند ثانیه ادامه دارد. سپس به حالت عادی انتشار بخار برمی‌گردد. این پدیده در اثر عملکرد خودکار سیستم بوستر است. برای اتو کردن، اتو را در حالت بسته قرار دهید. با باز کردن مجدد اتو، سیستم بوستر مجدداً فعال خواهد شد.

سیستم ایمنی برق

اگر اتو به برق باشد و برای مدت حدود ۱۰ ثانیه در حالت بسته قرار گیرد، سیستم گرمایی به طور خودکار قطع می‌شود. با باز کردن اتو، سیستم گرمایی مجدداً شروع به فعالیت خواهد کرد.

۲۳- حمل آسان

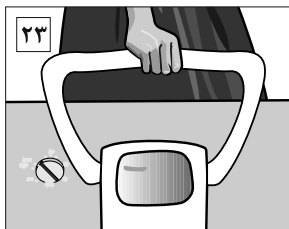

حتماً دستگاه را قبل از جابجایی قفل کنید. او را در حالت بسته نگه دارید و دو دکمه قفل کننده را به طرف پایین فشار دهید.

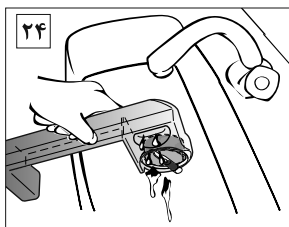

۲۴- پس از اتمام اتوکشی، برای مدت ۳۰ دقیقه صبر کنید تا اتو خنک شود و سپس آنرا ببندید.

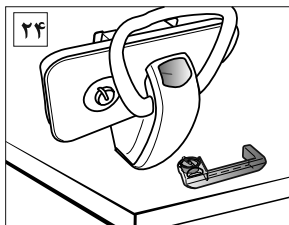

توجه:

قبل از حمل و یا قرار دادن اتو در موقعیت ایستاده، آب داخل منبع را برای جلوگیری از هرگونه ریزش خالی کنید.

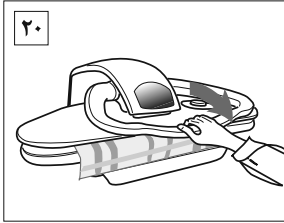

۲۰- برای پرس کردن به صورت خودکار، اتو را ببندید، برای چند ثانیه اتو را در حالت بسته نگه دارید تا پارچه کاملاً خشک و اتو شود.

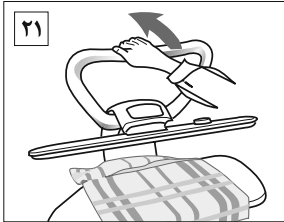

۲۱- با بلند کردن دسته، اتو را باز کنید. در هنگام بستن پرس، بیش از حد معمول به دسته فشار وارد نیاورید. حالت پرس به صورت خودکار صورت می‌گیرد.

تولید بخار برای مرتبه اول

دستگاه شما کاملاً نو است. برای اولین بار سیستم بخار را باید بدین ترتیب راه‌اندازی کنید:

(الف) مخزن را کاملاً از آب پر کنید.

(ب) کارت‌تریچ ضد رسوب را در جای خود قرار دهید (اجازه دهید تا آب اضافه در مخزن بیرون بریزد).

(ج) مخزن آب را به جای اول خود برگردانید.

(د) دستگاه را روشن کنید.

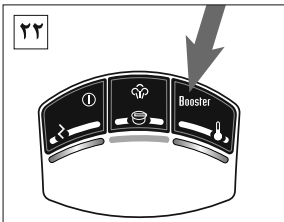

۲۲- تقویت‌کننده (بوستر).

(الف) سیستم معمولی

کلید تولید بخار بیرون است.

صفحه داغ‌شونده را تا نیمه پایین بیاورید تا بخار به صورت خودکار تولید شود.

(ب) عملکرد تقویت‌کننده (بوستر)

کلید تولید بخار را به داخل فشار دهید.

مقدار بخار	تنظیم ترموستات	نوع پارچه
خشک یا بخار خیلی کم	Nylon ●	Dolan, Deaion, Tegra, Redon, Diolen, Trevira, Perlon, Nylon, etc.
بخار مختصر	Silk-Wool ●●	ابریشم مصنوعی، ابریشم، Acetate, Acetate Fibre, Rayon and Cellulosic پشم
حداکثر بخار	Cotton-Linen ●●●	کتان

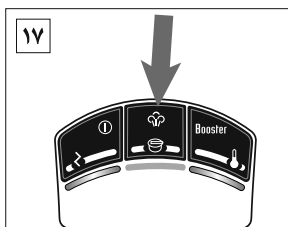

۱۷- کلید روشن/ خاموش بخار (طبق مدل)
کلید بخار را فشار دهید.

تولید بخار

بعد از فشار دادن کلید اصلی روشن/ خاموش یا بعد از وصل اتو به برق، دستگاه مولد بخار بعد از ۳ دقیقه به صورت خودکار شروع به کار می‌کند.

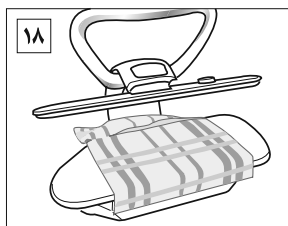

پرس کردن

۱۸- پارچه یا لباس خود را بر روی صفحه اتو پهن کنید.

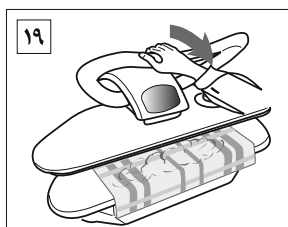

۱۹- صفحه داغ‌شونده را بوسیله دسته پایین آورید. با رسیدن صفحه به حالت نیمه‌بسته، دستگاه به صورت خودکار تا زمانی که لازم باشد شروع به تولید بخار می‌کند.

آماده‌سازی

وصل کردن اتو به برق

سیم برق را به قسمت عقب اتو متصل کنید. سر دیگر سیم را به پریز برق بزنید و دستگاه را روشن کنید. برای ایمنی خود اطمینان داشته باشید که اتصال به زمین برقرار باشد. ۱۴- کلید روشن/ خاموش (طبق مدل دستگاه)

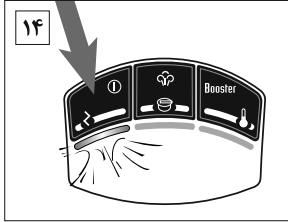

پس از وصل اتو به برق، کلید اصلی روشن/خاموش را فشار دهید. چراغ قرمز، نشان‌دهنده گرم شدن صفحه داغ‌شونده و کارکردن مولد بخار است.

۱۵- کنترل دما

با روشن کردن اتو، چراغ راهنمای دما نیز به طور همزمان روشن می‌شود. بعد از رسیدن دما به حد انتخاب‌شده توسط کلید ترموستات، چراغ راهنما خاموش می‌شود. در زمان اتوکشی این چراغ به طور متناوب خاموش و روشن می‌شود.

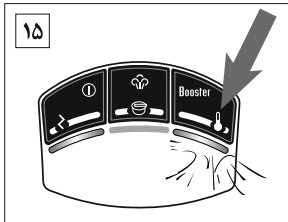

احتیاط: در هنگام قرار داشتن ترموستات روی حالت ⑥ چراغ راهنما روشن نمی‌شود.

۱۶- انتخاب دمای مناسب

کیفیت پرس بستگی به تعداد دفعات استفاده از بخار و نیز استفاده از دمای مناسب دارد. برچسب‌های روی البسه با استفاده از علامت‌های بین‌المللی زیر، نشان‌دهنده دمای مناسب برای اتوکشی آنها می‌باشند:

- حداقل حرارت
- حرارت متوسط
- حداکثر حرارت

این علائم را با توجه به برچسب لباسی که می‌خواهید اتو کنید رعایت کنید. هنگامی که ترموستات در جهت مخالف علامت ⑥ باشد، صفحه داغ نمی‌شود.

۱۰- کارتریج را به سمت راست بچرخانید تا متوقف شود.

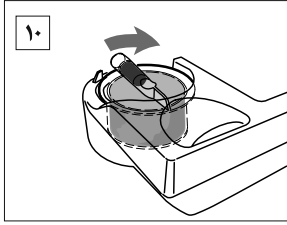

۱۱- مانند بستن یک کشو، مخزن آب را به آرامی به جای اول خود برگردانید تا زمانی که به موقعیت پر کردن مخزن از آب برسد.

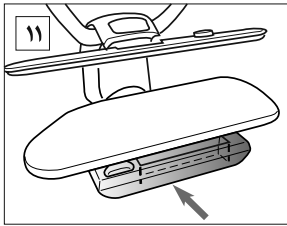

۱۲- مخزن را با آب مقطر مخصوص اتو پر کنید.

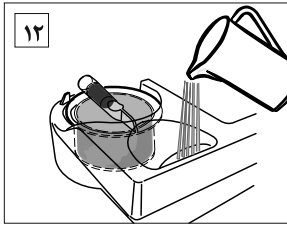

۱۳- مخزن را به آرامی به سمت داخل ببرید تا به خوبی به اتو متصل شود.

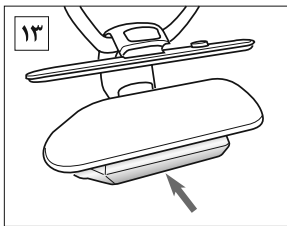

احتیاط

هیچگاه در هنگام خالی بودن مخزن سعی نکنید از بخار استفاده کنید. این کار به پمپ صدمه می‌زند. هیچگاه مخزن را از آب داغ پر نکنید. هیچوقت مواد محتوی الکل، اسانس‌های معطر و غیره را به آب اضافه نکنید.

نصب کارت‌تریج ضد رسوب و پرکردن مخزن آب

۶- مخزن آب را با دو دست گرفته و آن را به طرف خود بکشید تا زمانی که منفذ مخصوص پرکردن مخزن از آب را مشاهده کنید.

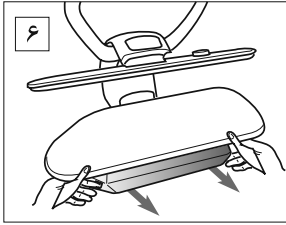

۷- وسط مخزن را گرفته و آن را کاملاً بیرون بکشید (برای تعویض کارت‌تریج ضد رسوب یا تخلیه مخزن).

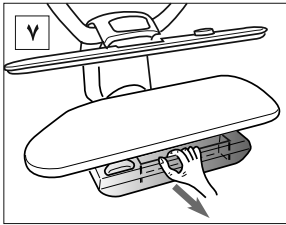

۸- کارت‌تریج ضد رسوب را از کیسه پلاستیکی خود خارج کنید.

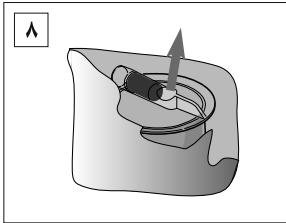

۹- کارت‌تریج را در محل مخصوص داخل مخزن قرار دهید. لوله ورودی کارت‌تریج را در راستای علامت روی مخزن آب قرار دهید.

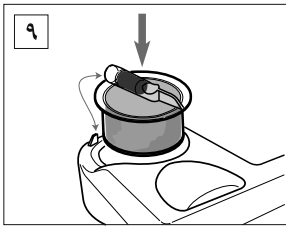

انتخاب نوع آب

می‌توانید از آب شیر یا آب مقطر استفاده کنید. این بستگی به مقدار کلسیم و دیگر املاح موجود در آب شیر و همچنین تعداد دفعات اتوکشی در هفته دارد (زمان متوسط ۲ تا ۳ ساعت).

با وجود اینکه اتوی شما مجهز به سیستم ضد رسوب می‌باشد، به منظور عدم نیاز به تعویض کارتریج و نیز به منظور دوام هرچه بیشتر سیستم، توصیه می‌شود فقط از آب مقطر مخصوص اتو استفاده کنید. در این صورت عمر مفید کارتریج شما یک سال خواهد بود (بستگی به مقدار اتوکشی و میزان استفاده از بخار دارد).

نکته مهم: از آب مقطر مخصوص باطری اتومبیل استفاده نکنید.

توصیه:

- A- نوار تشخیص سختی آب را به مدت یک ثانیه در آب قرار دهید. برای چند ثانیه نوار را در جریان هوا قرار دهید. بعد از یک دقیقه نتیجه مشخص خواهد شد.
- B- یک الی ۱/۵ مربع می‌توانید از آب شیر استفاده کنید.
- C- دو مربع یا بیشتر: حتماً باید از آب مقطر استفاده کنید.

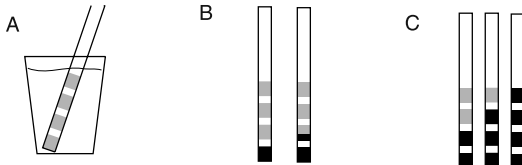

صدا

برای ایجاد بخار به صورت منظم و مداوم، اتو مجهز به یک پمپ انژکتوری است که با هر بار پایین آوردن دسته در حالت نیمه‌بسته فعال می‌شود. تولید صدا در موارد زیر بیشتر می‌شود:

- هنگامی که مخزن آب خالی باشد.
 - هنگامی که از دستگاه برای اولین بار استفاده می‌شود.
 - هنگامی که کارتریج ضد رسوب به تازگی عوض شده باشد.
- در موارد عادی صدای پمپ به صورت معمولی است.

۴- باز و بسته کردن پرس

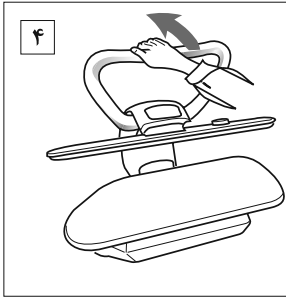

دسته برای باز و بسته کردن صفحه داغ شونده به کار می‌رود. در هنگام بلند کردن دسته بوسیله دست، فشار، رها شده و دستگاه باز می‌شود. با پایین آوردن دسته، دستگاه بسته شده و فشار تا رسیدن به حداکثر میزان به صورت خودکار افزایش می‌یابد. دسته سبب تولید خودکار بخار نیز می‌شود (به بخش تولید بخار مراجعه شود).

توجه: پرس به صورت خودکار باز می‌شود. همیشه دسته را در هنگام باز شدن با دست نگه دارید.

۵- حداکثر میزان باز شدن:

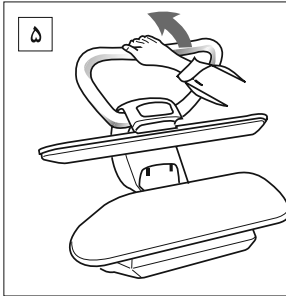

برای رسیدن به حداکثر میزان باز شدن اتو، پرس را باز نموده و دسته را به طرف بالا فشار دهید. صفحه بخار پهن بوده و در صورت تمایل می‌توان از آن همانند یک اتوی معمولی استفاده کرد. باز شدن دهانه پرس تا میزان حداکثر، امکان پرس کردن البسه و پارچه‌های بلند و نیز تا شده را به سهولت امکان‌پذیر می‌کند. با پایین آوردن دسته، صفحه داغ شونده به صورت خودکار به حالت اولیه خود برمی‌گردد.

انواع آب

شما می‌توانید از آب شیر و یا آب مقطر مخصوص اتو استفاده کنید. هیچگاه از باران، آب ناشی از ذوب یخ یخچال، آب حاصل از هر نوع دستگاه تبخیر، آب حاصل از دستگاه تسویه آب در صورت وجود املاح معدنی (غیرهماهنگ با سیستم CAPT) استفاده نکنید.

نصب کردن اتو

۱- کارتن را باز کرده و اتو را از داخل آن بیرون بیاورید.

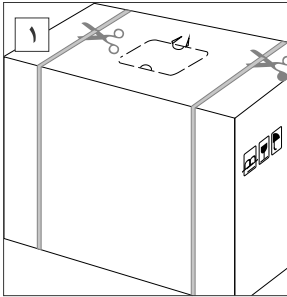

۲- اتو را بر روی یک سطح صاف و محکم و مقاوم در برابر حرارت قرار دهید. پایه مخصوص اتو و یا یک میز برای این کار مناسب است.

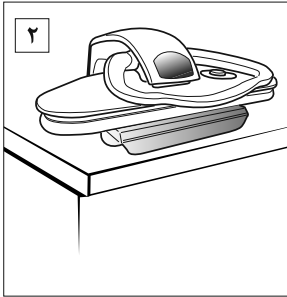

استفاده از اتوی دومنا

۳- برای پرهیز از باز شدن اتو به صورت اتفاقی، دستگاه شما مجهز به قفل ایمنی است. دسته را به آرامی به طرف پایین فشار دهید. سپس دو دکمه واقع در روی دسته را به طرف بالا فشار دهید. به آرامی پرس را به وسیله دسته باز کنید.

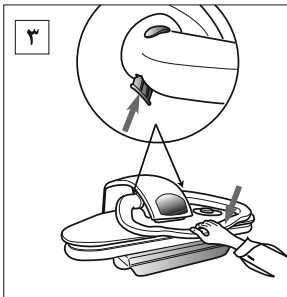

قطعات اصلی

۱- دکمه‌های قفل‌کننده برای بستن و حمل اتو

۲- صفحه کنترل

A - کلید اصلی روشن - خاموش برای گرم شدن دستگاه (طبق مدل)

B - کلید بخار (طبق مدل)

C - کلید تقویت‌کننده (بوستر) (طبق مدل)

D - چراغ راهنمای روشن و خاموش (طبق

مدل)

E - چراغ راهنما برای تعویض کارتریج

ضد رسوب (طبق مدل)

F - چراغ راهنمای ترموستات

۳- کلید ترموستات برای کنترل و انتخاب دما

۴- صفحه داغ‌شونده

۵- صفحه اتو پوشیده از ابر و روکش

۶- محل نصب کارتریج ضد رسوب در مخزن آب

۷- مخزن آب

۸- دسته برای باز و بسته کردن صفحه پرس و وارد آوردن فشار توسط صفحه

داغ‌شونده و کنترل خودکار بخار

۹- کارتریج ضد رسوب

۱۰- بالشتک اتوکشی

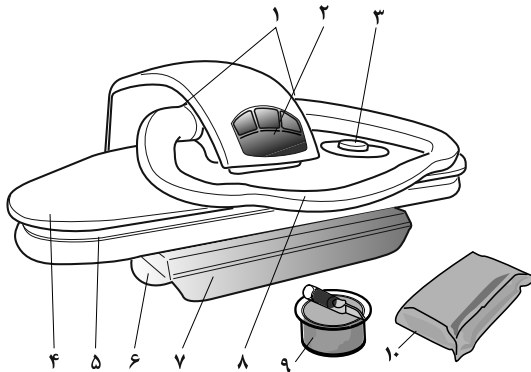
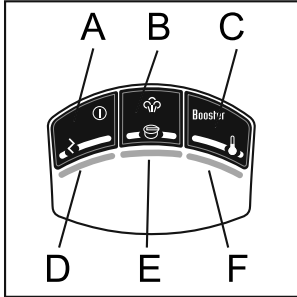

مشخصات فنی اتوی دوما مدل ۴۰۰۰

ابعاد صفحه پرس (سانتیمتر): طول ۶۸ سانتیمتر، عرض ۲۷ سانتیمتر

وزن : ۱۲ کیلوگرم

خروجی بخار : ۹۰ گرم در دقیقه

بوستر (تقویت بخار) : ۱۲۰ گرم در دقیقه

سیستم ایمنی برق : در زمان بسته بودن پرس به مدت ۱۰ ثانیه و یا

بلااستفاده ماندن در حالت باز، پس از چند دقیقه

سیستم برق به صورت خودکار قطع می‌شود.

آمادگی بخار : در ۳ دقیقه

مجهز به مخزن آب همراه با نشانگر سطح آب.

ظرفیت مخزن آب : ۰/۷۵ لیتر. می‌توان مخزن را در زمان اتوکشی پر کرد.

نوع آب مصرفی : آب شیر یا آب مقطر (استفاده از آب مقطر مخصوص

اتو توصیه می‌شود).

مجهز به سیستم الکترونیکی فعال جذب کلسیم و مواد معدنی (CAPT)

مجهز به چراغ راهنمای ترموستات

مجهز به کلید انتخاب اتوکشی بخار و خشک

مجهز به کلید روشن و خاموش بوستر (برای تقویت بخار)

مجهز به ترموستات قابل تنظیم

قابلیت باز شدن صفحه پرس به مقدار زیاد

مجهز به قفل ایمنی برای جابجایی اتو

۴۶ کیلوگرم نیروی فشار خودکار (معادل ۳۳ گرم بر سانتیمتر مکعب)

مجهز به بالشتک اتوکشی

قدرت توان برق : ۲۴۰-۲۲۰ ولت، ۲۲۰۰ وات

نکات مهم ایمنی

- هنگام استفاده از اتوی دومنا، نکات ایمنی زیر باید مورد توجه قرار گیرند:
- قبل از استفاده از اتو با دقت تمام دستورالعمل‌ها را مطالعه کنید.
- از اتوی دومنا فقط برای مصارف خانگی استفاده کنید.
- قبل از وصل کردن اتو به برق، اطمینان حاصل کنید که اطلاعات مندرج بر روی برچسب کف اتو مطابق با ولتاژ برق منزل شما باشد.
- برای ایمنی خود، از پریز مجهز به اتصال زمین استفاده کنید.
- هیچ‌وقت سیم اتو را برای جدا کردن از پریز نکشید. دوشاخه را گرفته و آن را از پریز جدا کنید.
- در صورت صدمه دیدن سیم برق و یا صفحه پرس، از دستگاه اتو استفاده نکنید. به منظور پرهیز از برق‌گرفتگی، از باز کردن قطعات اتو خودداری کرده و برای تعمیرات به نزدیک‌ترین مرکز خدمات پس از فروش مراجعه کنید. سرهم کردن قطعات اتو به صورت نادرست، احتمال برق‌گرفتگی در هنگام اتوکشی را در پی دارد.
- در صورت حضور اطفال در محل اتوکشی، دقت لازم را به عمل آورید.
- به منظور جلوگیری از بار اضافه برق، در هنگامی که وسیله‌ای دیگر با مصرف زیاد برق در مدار وجود دارد از اتو استفاده نکنید.
- در صورت نیاز به سیم رابط، باید از یک سیم ۱۰ آمپر استفاده کنید. سیم‌های دیگر با آمپر کمتر ممکن است داغ شوند.
- دقت کنید که سیم رابط کشیده و یا تا نشود.
- هیچگاه دستگاه را در آب یا مایعات دیگر فرو نکنید.
- فقط از آب سرد استفاده کنید.
- در هنگام اتوکشی دست خود را بین صفحه داغ‌شونده و پرس صفحه اتو قرار ندهید.
- برای تعمیرات دستگاه خود، به مرکز خدمات پس از فروش مراجعه کنید. هر نوع تعمیر توسط افراد متفرقه سبب باطل شدن گارانتی دستگاه می‌شود.

دفترچه راهنمای اتوپرس

دومنا

 DOMENA

مدل ۴۴۰۰

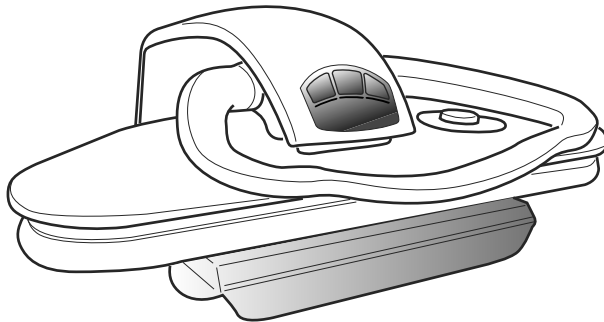

 Domena®

دومنا
ساخت فرانسه



راهنمای استفاده از اتوپرس

دومنا
Model 4400



www.domena.ir